



Tacógrafo digital SE5000

STONERIDGE – SETTING THE STANDARD



Manual del usuario 



Manual del usuario certificado



Este Manual del usuario es una versión ampliada del manual del usuario certificado 9000-101587/01R06, y se ha editado para satisfacer las demandas de nuestros clientes.

La versión certificada puede encontrarse en Internet en el sitio web:

www.stoneridgeelectronics.info

Le felicitamos por la adquisición de su tacógrafo Stoneridge SE5000.

Le recomendamos que se familiarice con el modo de funcionamiento del tacógrafo digital antes de realizar su primer viaje.

Lea este Manual del usuario antes de partir. Le ayudará a aprovechar todas las funciones de su tacógrafo y evitará que se ponga en peligro UD. mismo y a terceros.

Stoneridge Electronics se reserva el derecho a introducir cambios, en cualquier momento, en el diseño, equipo y características técnicas. Por lo tanto, no podrá basar sus reclamaciones en los datos, ilustraciones y descripciones proporcionadas en este manual de instrucciones.

Si desea realizar cualquier tipo de pregunta, acuda al representante de Stoneridge de su localidad que le prestará toda la asistencia necesaria.

Guarde siempre en el vehículo este Manual del usuario. Si vende el vehículo debería proporcionar este manual al nuevo propietario, ya que el tacógrafo se considera parte del vehículo.

El equipo de documentación técnica de Stoneridge Electronics le desea un viaje seguro y agradable.

Medios de representación



Advertencia



Información importante



Consejo



Acción requerida



Secuencia de acciones
(varias ►)



página Referencia de página

Pantalla Mensajes en pantalla

Definiciones de esta manual de instrucciones

Conductor 1

La persona que conduce actualmente o conducirá el vehículo.

Conductor 2

La persona que no está conduciendo el vehículo.

Día laboral

Un número de actividades realizadas por el Conductor 1 y el Conductor 2.

Actividad

Lo que esta realizando el conductor

Póngase en contacto con Stoneridge

No dude en remitirnos cualquier pregunta o sugerencia que pueda tener sobre el tacógrafo y el manual de instrucciones a cualquier de nuestras oficinas de ventas que se indican en la lista siguiente.

Francia

Stoneridge Electronics France
Zone Industrielle De St Etienne
Chemin De Cazenave
F-64100 Bayonne
France

Tel. +33 (0)5 59 50 80 46

Fax. +33 (0)5 59 50 80 41

e-mail: france.amsales@elc.stoneridge.com

Alemania / Deutschland

Stoneridge GmbH
Paradiesweg 11
D-73733 Esslingen
Germany

Tel. +49 (0)711-99 33 82-0

Fax. +49 (0)711-99 33 82-12

e-mail: sales@elc.stoneridge.com

España / Spain

Stoneridge Electronics España
Avda. Severo Ochoa 38
Pol. Ind. Casa Blanca
28108 Alcobendas
Madrid
Spain

Tel. +34 (0)91 662 32 22

Fax. +34 (0)91 662 32 26

e-mail: spain.amsales@elc.stoneridge.com

United Kingdom

Stoneridge Electronics Ltd
Charles Bowman ++Avenue
Claverhouse Industrial Park
Dundee, Scotland DD4 9UB

Tel. +44 (0)871 700 7070

Fax. +44 (0)870 704 0002

e-mail: sales@elc.stoneridge.com



Información en Internet

Podrá encontrar más información sobre el tacógrafo Stoneridge SE5000 y sobre Stoneridge Electronics Ltd en Internet en el sitio Web:

www.stoneridgeelectronics.info

Copyright

Prohibida su reimpresión, traducción o reproducción por cualquier medio, en su totalidad o en parte, sin el permiso escrito de Stoneridge Electronics Ltd.

 Consulte también el índice alfabético
 página 107)

Introducción

Seguridad de funcionamiento	7
Reparaciones y modificaciones	7
Inspección de seguridad	7
Datos técnicos	8

De una ojeada

Uso del tacógrafo	10
Procedimientos habituales en días laborales	10
Si es necesario introducir datos manualmente	11
Conducción temporal sin tarjeta de conductor	11

Descripción del sistema	12
Tarjeta de conductor	13
Unidad intravehicular (VU)	13
Pantalla en el conjunto de instrumentos	13
Sensor de velocidad codificado	13

Unidad intravehicular (VU)	14
Pantalla estándar de la VU	16
Pantalla del menú principal de la VU	17

Actividades en días laborales	18
Definiciones de días laborales	18
Actividades seleccionadas automáticamente	18
Actividades seleccionadas manualmente	19
Actividades sin registro	19
Cuidado del equipo	20
Cuidado de la tarjeta de conductor	20
Cuidado de la unidad intravehicular	20

Manejo en detalle

Procedimientos habituales en días laborales	22
Uso sencillo del tacógrafo	22
Modo de ahorro de energía	22
Introduzca una tarjeta de conductor	23
Pantallas iniciales y entradas	24
Tres situaciones de usuario para el día laboral	25
Situación de usuario 1: Nuevo día laboral sin actividades previas	28
Cambio de actividad durante el día laboral	28
Extraiga una tarjeta de conductor	29

Índice de contenidos

En caso de ser necesario realizar introducción manual de datos	30
Descripción de la introducción manual de datos	30
Situación de usuario 2: Continuación del día laboral actual.	32
Situación de usuario 3: Nuevo día laboral con actividades previas	33
Introduzca las horas y tipos de actividad.	40
Introduzca el país	44
Modificación de entradas manuales	45
Salir del modo de entradas manuales.	47
Viaje en ferry o tren.	48
Antes de comenzar el viaje	48
Viajes que no requieren registro	49
Conducción fuera de alcance.	49
Impresiones	51
Crear una impresión.	51
Tipos de impresiones.	53
Impresiones de una ojeada	55
Ajustes.	57
Hora UTC	57
Hora local.	58
Apariencia de la pantalla	58
Indicaciones y datos	
Pantallas	62
Pantallas cuando está en movimiento.	62
Medios de representación.	63
Mensajes, advertencias y fallos en el funcionamiento.	66
Mensajes	66
Advertencias	66
Fallos en el funcionamiento	67
Consejos de autoayuda	
Mantenimiento y cuidados.	80
Piezas de repuesto para la impresora	80
Cuidado de la tarjeta de conductor	80
Cuidado de la unidad intravehicular	80
Cambio del rollo de papel	81
Retirar el cassette de papel.	81
Introducir un rollo de papel.	82
Solución de problemas y autocomprobación	83
Procedimiento de autocomprobación	83
Anoxe	
Versión de mercancías peligrosas / ADR.	88
Características especiales de la VU ADR	88
Datos almacenados en la unidad intravehicular y en la tarjeta de conductor.	90
Datos almacenados en la tarjeta de conductor	90
Datos almacenados en la unidad intravehicular.	91
Autoridades responsables	92
Países disponibles	99
Importadores nacionales	101
Índice alfabético	
Índice alfabético	107

Seguridad de funcionamiento

Peligro de accidente



No accione el tacógrafo a menos que el vehículo esté estacionado. Ya que de otro modo puede distraer su atención de la carretera y de las condiciones del tráfico y podría provocar un accidente.

Recuerde siempre que a una velocidad de tan solo 50 km/h, su vehículo recorre una distancia de casi 14 m por segundo.

Reparaciones y modificaciones



El tacógrafo lo ha instalado y sellado un técnico autorizado. Las unidades intra-vehiculares no deben abrirse nunca. No se permiten maniuplaciones o modificaciones en el equipo o en el sensor de velocidad.

Las personas que modifiquen este equipo pueden estar cometiendo un delito penado, dependiendo de la legislación del país en cuestión.



- Si el exterior del tacógrafo está visiblemente dañado, acuda a un taller especializado en tacógrafos para que lo comprueben.
- Las altas tensiones puede provocar daños permanentes y fallos en los componentes electrónicos del tacógrafo. Los daños provocados de este modo invalidarán la garantía.



Interrumpa el suministro de energía del tacógrafo si:

- se van a realizar trabajos de soldadura eléctrica en el vehículo
- cree que el vehículo necesitará varios intentos de arranque de emergencia con conexión directa a la batería

Inspección de seguridad



El tacógrafo deberá comprobarse en un taller especializado cada 2 años como mínimo.

La placa de instalación, colocada junto al tacógrafo, indica la fecha de la inspección de seguridad homologada.

Por motivos de seguridad, todos los sellos y la placa de instalación deben estar intactos.

Datos técnicos

Temperatura de funcionamiento

-25 °C a +70 °C

Versión de transporte de mercancías peligrosas según ADR: -25 °C a +65 °C

Certificación y homologación

El tacógrafo está homologado para uso en la Unión Europea y cuenta con certificación para ITSEC “nivel E3 alto” según la legislación comunitaria.

Número de tipo de homologación: e5-0002

Compatibilidad electromagnética

El tacógrafo cumple con los requisitos establecidos por la Directiva de la Comisión de la UE 95/54/CE referente a la compatibilidad electromagnética.

Uso del tacógrafo

Descripción del sistema

Unidad intravehicular (VU)

Actividades en días laborales

Cuidado del equipo

Procedimientos habituales en días laborales

Durante la conducción normal hay que introducir una tarjeta de conductor en la VU. La tarjeta de conductor identifica al conductor y autenticado para conducir tras la inserción.

Uso sencillo del tacógrafo

Para utilizar el tacógrafo de la forma más sencilla, introduzca todos los cambios de actividades en el momento de realizar tales cambios. El procedimiento para un día laboral normal será el siguiente:

- ▶ Introduzca una tarjeta de conductor al inicio del día laboral, antes de partir.
- ▶ Pulse el botón (Cancelar).
- ▶ Introduzca todos los cambios de actividades en el momento de realizar tales cambios.

▶ La tarjeta de conductor se extrae:

- Al final de un día laboral.
- Al cambiar conductores.
- Al cambiar de vehículo.

(▶ Procedimientos habituales en días laborales, página 22)



La tarjeta de conductor es personal y no debe utilizarla nadie más, excepto la persona titular de la tarjeta.



Los conductores son responsables de asegurar que cumplen las normas de conducción.

Modo de ahorro de energía

Al desconectar el interruptor de contacto, la VU funcionará en modo de ahorro de energía transcurridos 10 segundos desde la última interacción con la VU.

En el modo de ahorro de energía la VU no funcionará. La información de pantalla se seguirá mostrando, pero la iluminación de la pantalla estará desconectada.

El tacógrafo volverá a activarse y ponerse en funcionamiento si:

- Pulse una vez cualquier botón.
- Introduce una tarjeta de conductor.
- Arranca el vehículo.
- Si remueca el vehículo.

Uso del tacógrafo

Si es necesario introducir datos manualmente

Si no introduce un cambio de actividad en el momento de realizar tal cambio, será necesario introducirlo manualmente la próxima vez que se introduzca la tarjeta de conductor.

(▷ En caso de ser necesario realizar introducción manual de datos, página 30)

Conducción temporal sin tarjeta de conductor



Cualquier conductor sin una tarjeta de conductor válida no estará autorizado a conducir un vehículo equipado con este tacógrafo. Si lo hace, estará contraviniendo la normativa de la UE.

Si ha perdido la tarjeta de conductor o está deteriorada, tendrá que solicitar a las autoridades responsables del país donde se emitió su tarjeta de conductor:

- Un permiso temporal para conducir sin tarjeta de conductor.
- La sustitución de la tarjeta.

(▷ Autoridades responsables, página 92)



Si le han robado la tarjeta de conductor, tendrá que denunciarlo a la policía de la zona donde se produjo el robo y obtener un número de registro de denuncia de la policía.

Si fuera necesario conducir legalmente sin una tarjeta de conductor, imprima las actividades diarias de la VU (“Actividades diarias de la VU”) al inicio y finalización del día laboral

(▷ Crear una impresión, página 51).

Descripción del sistema

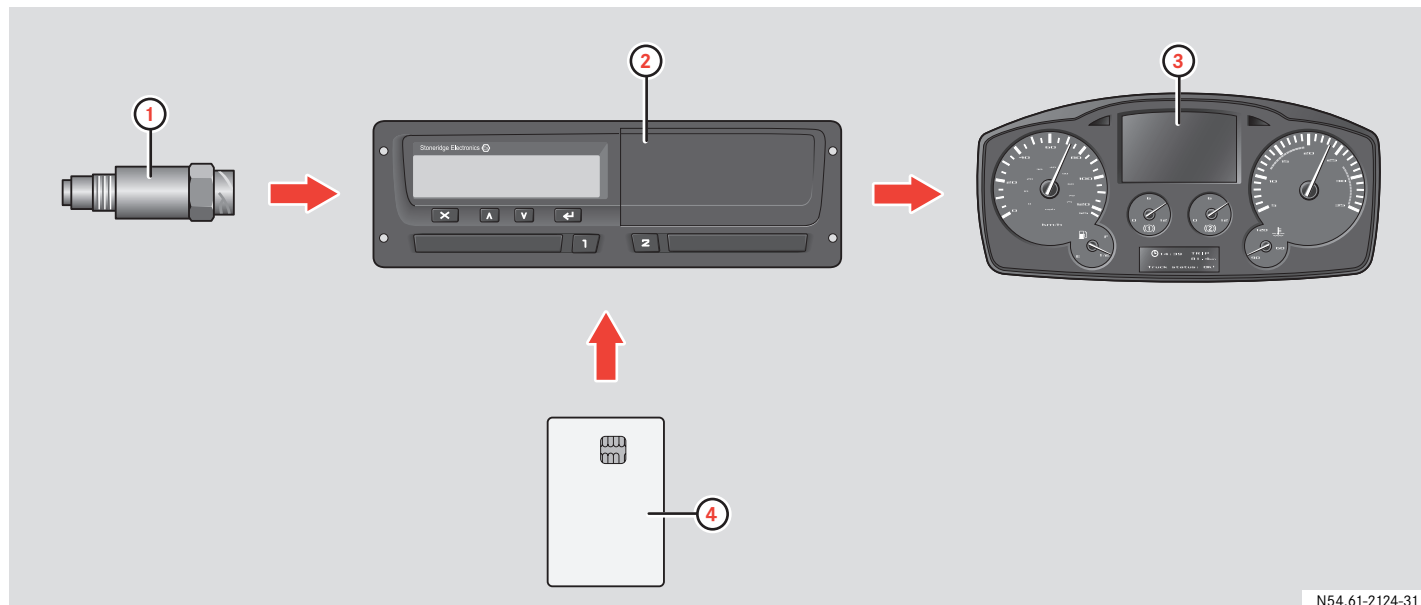

N54.61-2124-31

1 Sensor de velocidad codificado

3 Pantalla en el conjunto de instrumentos

2 Unidad intravehicular (VU) con pantalla integrada e impresora

4 Tarjeta de conductor

Descripción del sistema

Tarjeta de conductor

La tarjeta de conductor identifica únicamente al conductor y almacena una serie de datos a nombre del conductor:

- Las horas de conducción, actividades y distancia.
- Información sobre la licencia de conducción.
- Algunos eventos y fallos en el funcionamiento.
- Números de registro de otros vehículos utilizados por el titular de la tarjeta.
- Controles realizados por las autoridades.

Información detallada sobre los datos de la tarjeta de conductor (▷ Datos almacenados en la tarjeta de conductor, página 90).



La tarjeta de conductor puede almacenar datos de 28 días como máximo. Transcurrido este tiempo, se borra el registro de los datos más antiguos al almacenar nuevos datos.

Unidad intravehicular (VU)

La unidad intravehicular (VU) registra y almacena una serie de datos:

- Datos de la tarjeta de conductor, excepto los datos de la licencia de conducción.
- Eventos, fallos en el funcionamiento relativos a la unidad intravehicular, conductor, empresa y taller.
- Información del vehículo, datos del cuentakilómetros y velocidad detallada.
- Manipulación de la VU.

Información detallada sobre los datos de la unidad intravehicular (▷ Datos almacenados en la unidad intravehicular, página 91).

Los datos pueden mostrarse e imprimirse en la pantalla e impresora integradas.



- Los excesos de velocidad que sobrepasen 1 minuto de duración quedan registrados en la VU.
- Todos los datos se almacenan en formato de tiempo coordinado universal (UTC). La hora local se muestra también en la VU por motivos meramente informativos.

Pantalla en el conjunto de instrumentos

El conjunto de instrumentos muestra la siguiente información de la VU:

- Velocidad
- Distancia recorrida
- Mensajes, advertencias y fallos en el funcionamiento

Sensor de velocidad codificado

El sensor de velocidad codificado mide velocidades en la transmisión y las envía a la VU. El tacógrafo detecta y registra cualquier manipulación del sensor o de la señal.

Unidad intravehicular (VU)

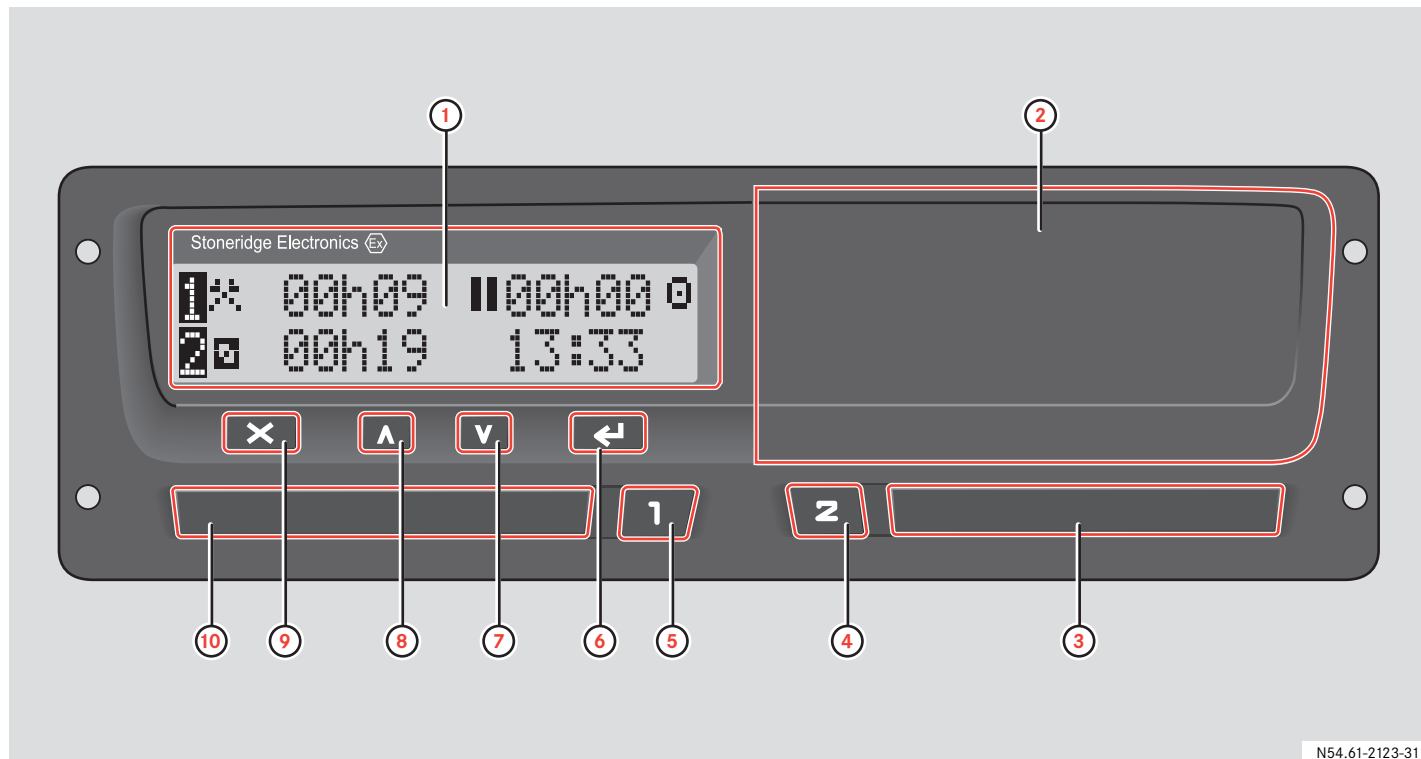

N54.61-2123-31

Unidad intravehicular (VU)

	Interface de usuario de la VU	Página
1	Pantalla	
	Pantalla estándar	16
	Pantalla del menú principal	17
	Para mostrar mensajes	62
	Para mostrar advertencias	66
	Para mostrar fallos en el funcionamiento	67
2	Cassete de papel	
	Para crear un informe impreso	51
	Para introducir/cambiar un rollo de papel	81
3	Ranura de tarjeta de conductor 2 conductor	
	Para introducir/extraer la tarjeta de conductor del conductor 2	22

	Interface de usuario de la VU	Página
4	Botón Conductor 2	
	Para abrir la ranura de la tarjeta de conductor del conductor 2	23
	Para cambiar las actividades para el conductor 2	28
5	Botón Conductor 1	
	Para abrir la ranura de la tarjeta de conductor del conductor 1	23
	Para cambiar las actividades para el conductor 1	28
6	Botón Enter	
	Para confirmar entradas	-
	Para confirmar mensajes	66
	Para confirmar advertencias	66

	Interfaz de usuario de la VU	Página
7	Botón Abajo	
	Para reducir valores	-
	Para seleccionar opciones	-
8	Botón Arriba	
	Para aumentar valores	-
	Para seleccionar opciones	-
9	Botón Salir	
	Para cancelar procesos	-
	Para volver a la pantalla anterior	-
10	Ranura de tarjeta de Conductor 1 conductor	
	Para introducir/extraer la tarjeta de conductor del conductor 1	23

Unidad intravehicular (VU)

Pantalla estándar de la VU

Para mostrar cambios en la pantalla estándar:

- En el momento en que arranca el vehículo.
- Al presionar largamente el botón .
- Tras finalizar la mayoría de los procedimientos de introducción manual de datos.

Cuando el vehículo está en movimiento, además de la pantalla estándar, podrá cambiar a la:

- Pantalla de velocidad
- Pantalla de hora UTC
- Pantalla de tiempo de conducción y tiempo de receso
- Pantalla de tiempo de conducción acumulada

(▷ Pantallas cuando está en movimiento, página 62).

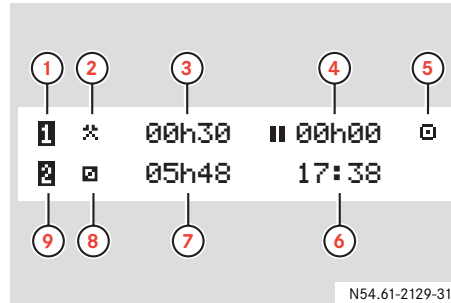

- 1 Conductor 1
- 2 Actividad de conductor 1
- 3 Duración de la actividad de conductor 1
- 4 Tiempo de receso acumulado del conductor 1 en un día laboral
- 5 Modo de funcionamiento de la VU
- 6 Hora local
- 7 Duración de la actividad del conductor 2
- 8 Actividad del conductor 2
- 9 Conductor 2

Pantalla del menú principal

(▷ Pantalla del menú principal de la VU, página 17).

Otras pantallas, símbolos y combinaciones de símbolos

(▷ Medios de representación, página 63).



Mensajes, advertencias y notificaciones de fallos en el funcionamiento en pantalla.

(▷ Mensajes, advertencias y fallos en el funcionamiento, página 66).

Unidad intravehicular (VU)

Pantalla del menú principal de la VU

Muestra la pantalla del menú principal:

- ▶ Pulse el botón  .
- ▶ Pulse el botón  o  para desplazarse a través de los distintos elementos del menú principal.

- ▶ Pulse el botón  para activar un elemento específico de menú.

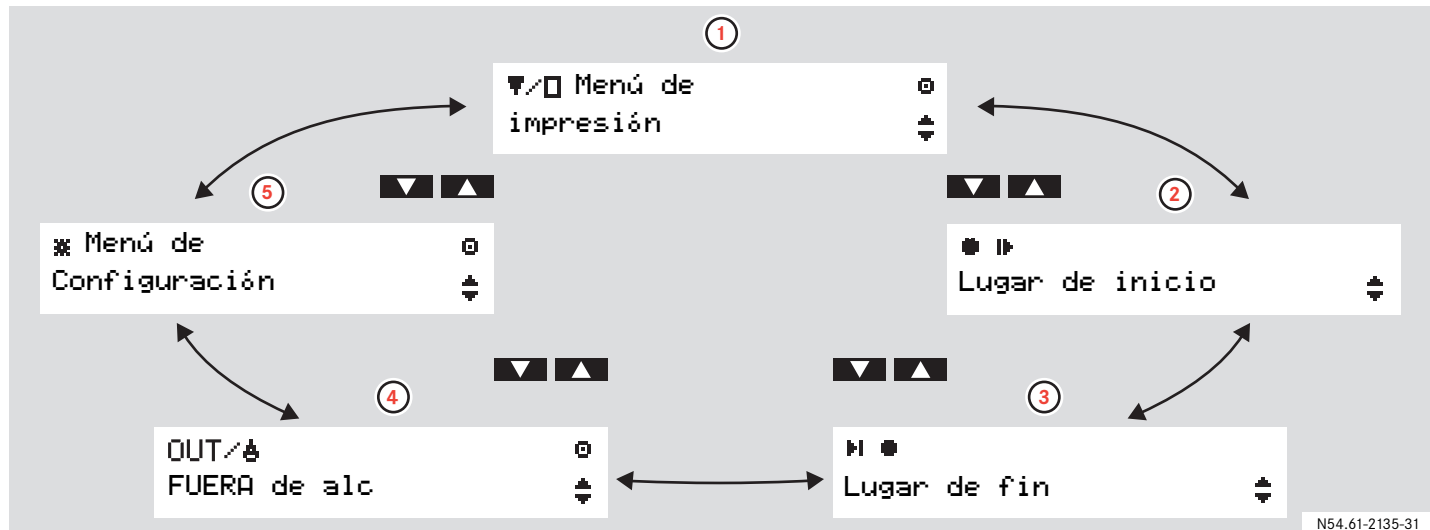

N54.61-2135-31

- 1** Para crear un informe impreso (▷ página 51).
- 2** Para introducir el país en el que comenzó el trabajo (▷ página 44).
- 3** Para introducir el país en el que finalizó el trabajo (▷ página 44).
- 4** Para activar ferry/tren o Fuera alcan(▷ página 48).
- 5** Para cambiar los ajustes de la VU (▷ página 57).

Actividades en días laborales

Definiciones de días laborales

Un día laboral se define en la VU como las actividades realizadas por el conductor 1 y el conductor 2. Cada actividad tienen una hora de inicio y una hora de finalización. Algunas actividades las selecciona automáticamente la VU, otras las deberá introducir manualmente el conductor.

Medios de representación	Actividad
⌘	Actividad Actividad mientras el vehículo no está en movimiento como, por ejemplo, la carga del vehículo.
🚗	Conducción Conducir el vehículo.
🛏	Descanso Para recesos
📄	Disponibilidad Actividad antes de comenzar el viaje como, por ejemplo, rellenar formularios

Actividades seleccionadas automáticamente

La VU selecciona la actividad automáticamente para cada conductor según la situación actual de conducción.

Situación de conducción	Conductor 1	Conductor 2
Arranque/conducción	Conducción	Disponibilidad
Parada/detención	Actividad	Disponibilidad



Para el Conductor 1, el cambio automático de actividad se almacena:

- de Conducción a Actividad si el vehículo ha estado detenido durante más de dos minutos.
- de Actividad a Conducción si se ha estado conduciendo el vehículo en el último minuto transcurrido.

Actividades en días laborales

Actividades seleccionadas manualmente

Cualquier actividad distinta al trabajo para el conductor 1 o disponibilidad para el conductor 2 realizada con el vehículo estacionado, deberá seleccionarse manualmente. Las actividades que pueden seleccionarse manualmente son las siguientes:

- Descanso
- Disponibilidad
- Actividad

Para cambiar actividades durante un día laboral

(▷ Cambio de actividad durante el día laboral, página 28).

Actividades sin registro

Si utiliza el vehículo en condiciones en las que no se aplica la normativa sobre tacógrafos 3820/85 de la UE, no será necesario el registro de estas actividades. Esta situación requiere que se conduzca “Fuera de alc”.

La Conducción fuera de alcance, podría ser, por ejemplo:

- Conducir un vehículo que esté parcialmente cargado, respecto a su peso, de tal modo que el peso bruto del vehículo no exceda el límite en el que se requiere el tacógrafo.
- Conducción en un país no perteneciente a la UE.
- Conducción en una carretera no pública, por ejemplo, por un camino de grava o fuera de la carretera.



Los conductores son responsables de asegurar que cumplen las normas de conducción en cada país.

(▷ Conducción fuera de alcance, página 49)

Cuidado del equipo

Cuidado de la tarjeta de conductor



- No doblar, ni flexionar.
- Asegurarse de que los contactos de la tarjeta están limpios.
- Limpiar con un paño suave humedecido si es necesario.
- Guardarla con cuidado para que no la roben, ni se pierda o dañe.

Cuidado de la unidad intravehicular



- No colocar objetos en las bandejas de las ranuras cuando estén abiertas, ya que se podrían dañar las bandejas.
- La entrada de suciedad puede provocar fallos en la VU antes de tiempo. Mantenga las ranuras cerradas constantemente y abrásalas únicamente para introducir y extraer las tarjetas de conductor.
- Si la VU esta sucia, limpiarla con un paño suave humedecido.

Procedimientos habituales en días laborales

En caso de ser necesario realizar introducción manual de datos

Viaje en ferry o tren

Viajes fuera de UE

Viajes sin necesidad de registro

Impresiones

Ajustes

Procedimientos habituales en días laborales

Uso sencillo del tacógrafo

Para utilizar el tacógrafo de la forma más sencilla, introduzca todos los cambios de actividades en el momento de realizar tales cambios. El procedimiento para un día laboral normal será el siguiente:

- ▶ Introduzca una tarjeta de conductor al inicio del día laboral, antes de partir.
(▷ Introduzca una tarjeta de conductor, página 23)
- ▶ Pulse el botón  (Cancelar):
(▷ Situación de usuario 1: Nuevo día laboral sin actividades previas, página 28)
- ▶ Introduzca todos los cambios de actividades en el momento de realizar tales cambios:
(▷ Actividades en días laborales, página 18)
- ▶ La tarjeta de conductor se extrae:
 - Al final de un día laboral.
 - Al cambiar conductores.
 - Al cambiar de vehículo.

(▷ Extraiga una tarjeta de conductor, página 29)



Si no introduce un cambio de actividad en el momento de realizar tal cambio, será necesario introducirlo manualmente la próxima vez que se introduzca la tarjeta de conductor.

(▷ En caso de ser necesario realizar introducción manual de datos, página 30).

Modo de ahorro de energía

Al desconectar el interruptor de encendido, la VU funcionará en modo de ahorro de energía transcurridos 10 segundos desde la última interacción con la VU.

En el modo de ahorro de energía la VU no funcionará. La información de pantalla se seguirá mostrando, pero la iluminación de la pantalla estará desconectada.

El tacógrafo volverá a activarse y ponerse en funcionamiento si:

- Pulse una vez cualquier botón.
- Introduzca una tarjeta de conductor.
- Arranca el vehículo.
- Si remueve el vehículo.

Procedimientos habituales en días laborales

Introduzca una tarjeta de conductor

Cuando funciona en el modo de dos conductores, el conductor que comenzará a conducir introducirá su tarjeta de conductor en la ranura para el conductor 1. El segundo conductor introducirá su tarjeta en la ranura para el conductor 2.



Las tarjetas de conductor deben cambiarse de ranura si se produce un cambio de conductor.

Las ranuras quedarán bloqueadas mientras el vehículo esté en movimiento y sólo podrán abrirse:

- cuando el vehículo esté estacionado
- con la llave puesta, si se trata de un vehículo ADR
(▷ Características especiales de la VU ADR, página 88).



Los botones **1** y **2** están desactivados:

- Mientras la VU está ocupada procesando una tarjeta de conductor.
- Si el suministro de energía a la VU se ha interrumpido. Si no se puede restablecer el suministro de energía, será necesario desbloquear la ranura en un taller especializado en tacógrafos.

Descripción de pantallas, símbolos, mensajes o advertencias:
(▷ Pantallas, página 62).

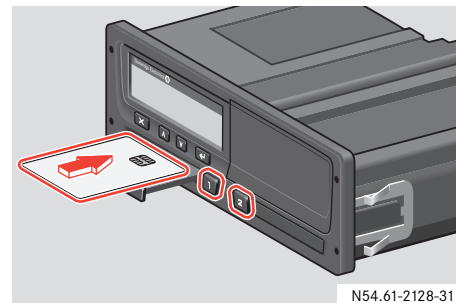

N54.61-2128-31

- ▶ Pulse y mantenga pulsado el botón **1** para la ranura de la tarjeta de conductor 1 o el botón **2** para la ranura de la tarjeta de conductor 2.
- ▶ Introduzca la tarjeta de conductor con el chip hacia arriba.
- ▶ Para cerrar la ranura empújela con cuidado.

La VU procesará los datos de la tarjeta de conductor. Puede tardar en hacerlo hasta un minuto.

(▷ Pantallas iniciales y entradas, página 24).

Procedimientos habituales en días laborales

Pantallas iniciales y entradas

Tras haber introducido una tarjeta de conductor la VU procesará los datos de la tarjeta de conductor. Puede tardar en hacerlo hasta un minuto.

```
1 Proces. tarjeta
ocupado
```

Tras haber autenticado una tarjeta de conductor, se mostrará el nombre del titular de la tarjeta.

```
1 @ Smith
John
```

Durante un breve espacio de tiempo, se muestra información sobre la hora extracción de la última tarjeta de conductor.

Si su tarjeta de conductor se extrajo de la VU hace más de 24 horas, se mostrará una advertencia
(▷ Advertencia de hora de última extracción, página 24).

A continuación, se le preguntará si se trata de una continuación del día laboral:

```
►? Cont. día? ✓
15:23 08.07.2005 x
```

Advertencia de hora de última extracción

```
>24h + últ.
ret. tarj. >24h.
```

Esta advertencia se muestra también si la última extracción de la tarjeta de conductor se realizó hace más de 24 horas.

- ▶ Confirmación del mensaje.
- ▶ La VU finaliza automáticamente el último día laboral y crea un nuevo día laboral. Se requiere la introducción manual de datos.
(▷ Situación de usuario 3: Nuevo día laboral con actividades previas, página 33).

Más información sobre advertencias:
(▷ Mensajes, advertencias y fallos en el funcionamiento, página 66).

Procedimientos habituales en días laborales

Tres situaciones de usuario para el día laboral

Inicialmente dispone de tres tipos de entrada de datos para continuar, con sus correspondientes situaciones de usuario principal.

- Situación de usuario 1:
Pulse el botón (cancelar)
- Situación de usuario 2:
Seleccione (sí):
- Situaciones de usuario 3a, 3b o 3c:
Seleccione (no).

Procedimientos habituales en días laborales

Situación de usuario 1

Pulse el botón (Cancelar):

- Este es un nuevo día laboral sin actividades previas, ni después de la extracción de la última tarjeta de conductor, ni antes de esta introducción.
- No es necesario introducir datos manualmente.

(▷ Situación de usuario 1: Nuevo día laboral sin actividades previas, página 28).

Situación de usuario 2

Seleccione (sí):

- Continúa con el día laboral actual, pero ha trabajado durante un periodo de tiempo sin la tarjeta de conductor.
- Se requiere la introducción manual de datos
(▷ Descripción de la introducción manual de datos, página 30).

(▷ Situación de usuario 2: Continuación del día laboral actual, página 32)

Situaciones de usuario 3a, 3b o 3c

Seleccione (no):

- Este es un nuevo día laboral sin actividades previas. Las opciones disponibles son:

- 3a. Ha iniciado este día laboral o
- 3b. Terminado el último día laboral o
- 3c. Terminado el último día laboral Y ha iniciado este día laboral,

sin la tarjeta de conductor introducida.

- Se requiere la introducción manual de datos
(▷ Descripción de la introducción manual de datos, página 30).

(▷ Situación de usuario 3: Nuevo día laboral con actividades previas, página 33)

Procedimientos habituales en días laborales

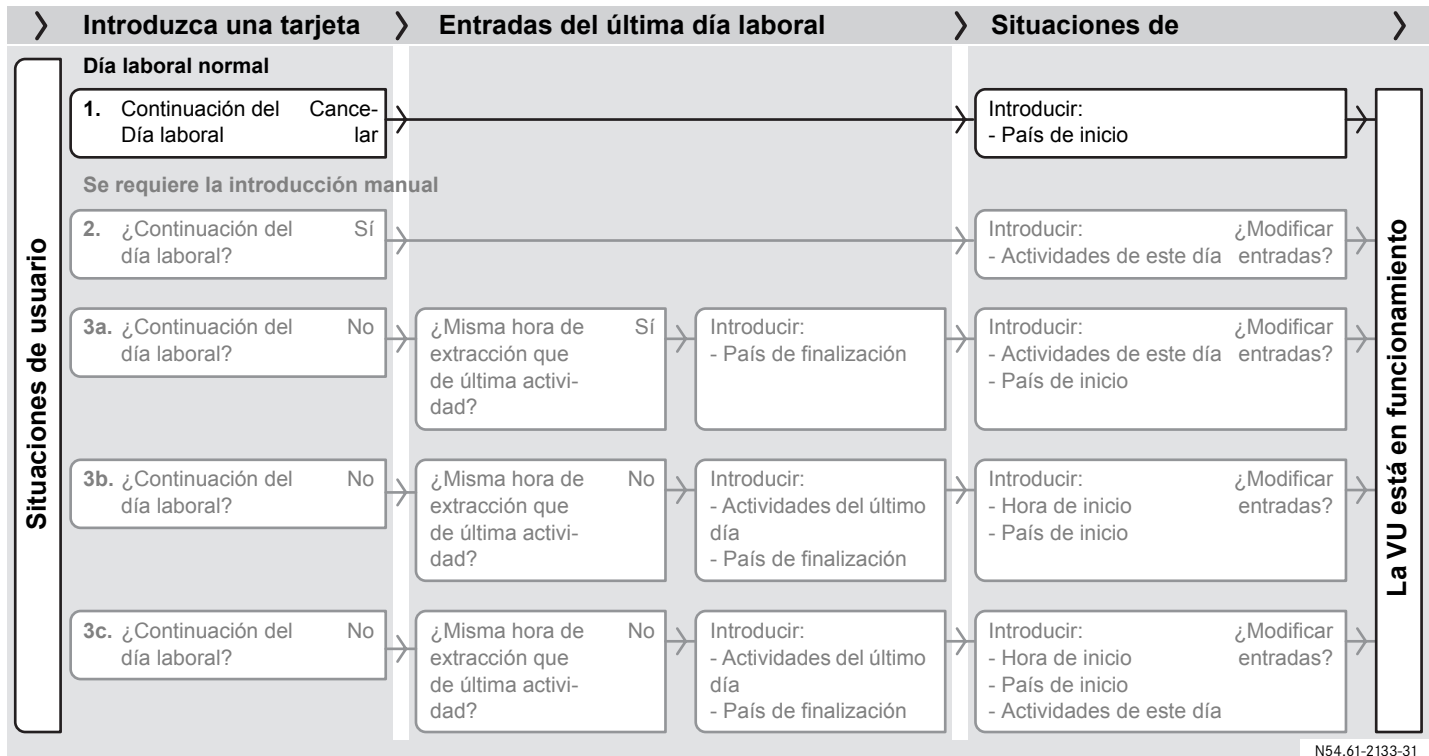

N54.61-2133-31

Procedimientos habituales en días laborales

Situación de usuario 1: Nuevo día laboral sin actividades previas

Este es un nuevo día laboral sin actividades previas, ni tras la extracción de la última tarjeta de conductor, ni antes de esta introducción. No es necesario introducir datos manualmente.

- ▶ Pulse el botón (Cancelar). La VU almacena la hora de la última extracción de tarjeta como el final del último día laboral y crea un nuevo día laboral.
- ▶ Intorduzca el país en que se encuentra actualmente.

• **Selecc. país**
Comuni. Europea

La VU ya está funcionando y podrá ver la pantalla estándar.

(▷ Pantalla estándar de la VU, página 16).

Cambio de actividad durante el día laboral

El procedimiento normal de introducir el cambio de actividad durante un día laboral, por ejemplo, cuando ha estado conduciendo y va a parar a almorzar, es:

- ▶ Detenga el vehículo.
- ▶ Dependiendo del conductor, pulse repetidamente el botón o hasta que se muestre la actividad que desea en la pantalla.

Definición de actividades

(▷ Actividades en días laborales, página 18)



El cambio de actividad solo se puede realizar con el vehículo estacionado.

Procedimientos habituales en días laborales

Extraiga una tarjeta de conductor



Las tarjetas de conductor permanecen en las ranuras de la VU durante todo el día laboral. Solo se extraen al final del día laboral o si hay un cambio de conductores.

Para extraer una tarjeta de conductor

- ▶ Pulse y mantenga pulsado el botón **1** para la ranura de la tarjeta de conductor 1 o el botón **2** para la ranura de la tarjeta de conductor 2.
- ▶ Intorduzca el país en que se encuentra actualmente.
(▷ Introduzca el país, página 44).
- ▶ Pulse el botón **←**.

La VU almacena los datos en la tarjeta de conductor y abre la ranura.

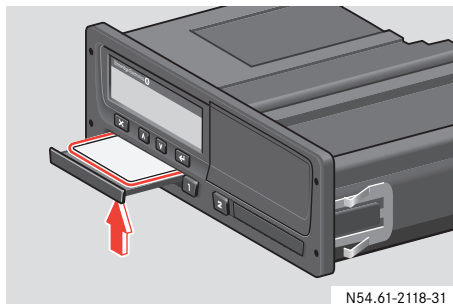

N54.61-2118-31

- ▶ Empuje ligeramente hacia arriba, la tarjeta de conductor, desde abajo, a través de la apertura de la bandeja.
- ▶ Retire la tarjeta de conductor.
- ▶ Para cerrar la ranura empújela con cuidado.

Extrayendo

tarjeta 1



En caso de ser necesario realizar introducción

Descripción de la introducción manual de datos

Las entradas manuales son necesarias cuando se produce un cambio de actividad y no se ha introducido en el momento del cambio.

Será necesario que introduzca manualmente estas actividades la próxima vez que introduzca la tarjeta.



Para utilizar el tacógrafo de la forma más sencilla, introduzca todos los cambios de actividades en el momento de realizar tales cambios para cada conductor.

(▷ Procedimientos habituales en días laborales, página 22)

(▷ Situación de usuario 1: Nuevo día laboral sin actividades previas, página 28)

Situación de usuario 2

Continúa con el día laboral actual, pero ha trabajado durante un periodo de tiempo sin la tarjeta de conductor.

(▷ Situación de usuario 2: Continuación del día laboral actual, página 32).

Situaciones de usuario 3a, 3b o 3c

Este es un nuevo día laboral sin actividades previas. Las opciones disponibles son:

- 3a. Ha iniciado este día laboral o
- 3b. Terminado el último día laboral o
- 3c. Terminado el último día laboral y ha iniciado este día laboral,

sin la tarjeta de conductor introducida.

(▷ Situación de usuario 3: Nuevo día laboral con actividades previas, página 33).



- Las entradas manuales solo se pueden realizar con el vehículo estacionado.
- Es posible introducir hasta 16 actividades.
- El procedimiento de introducción manual de datos finalizará y se guardarán las entradas recién introducidas si:
 - No interactúa con la VU durante 1 minuto.
 - Comienza a conducir el vehículo.
 - Introduce o extrae una tarjeta de conductor de la otra ranura.
 - Pulse y mantenga pulsado el botón (Cancelar).

En caso de ser necesario realizar introducción

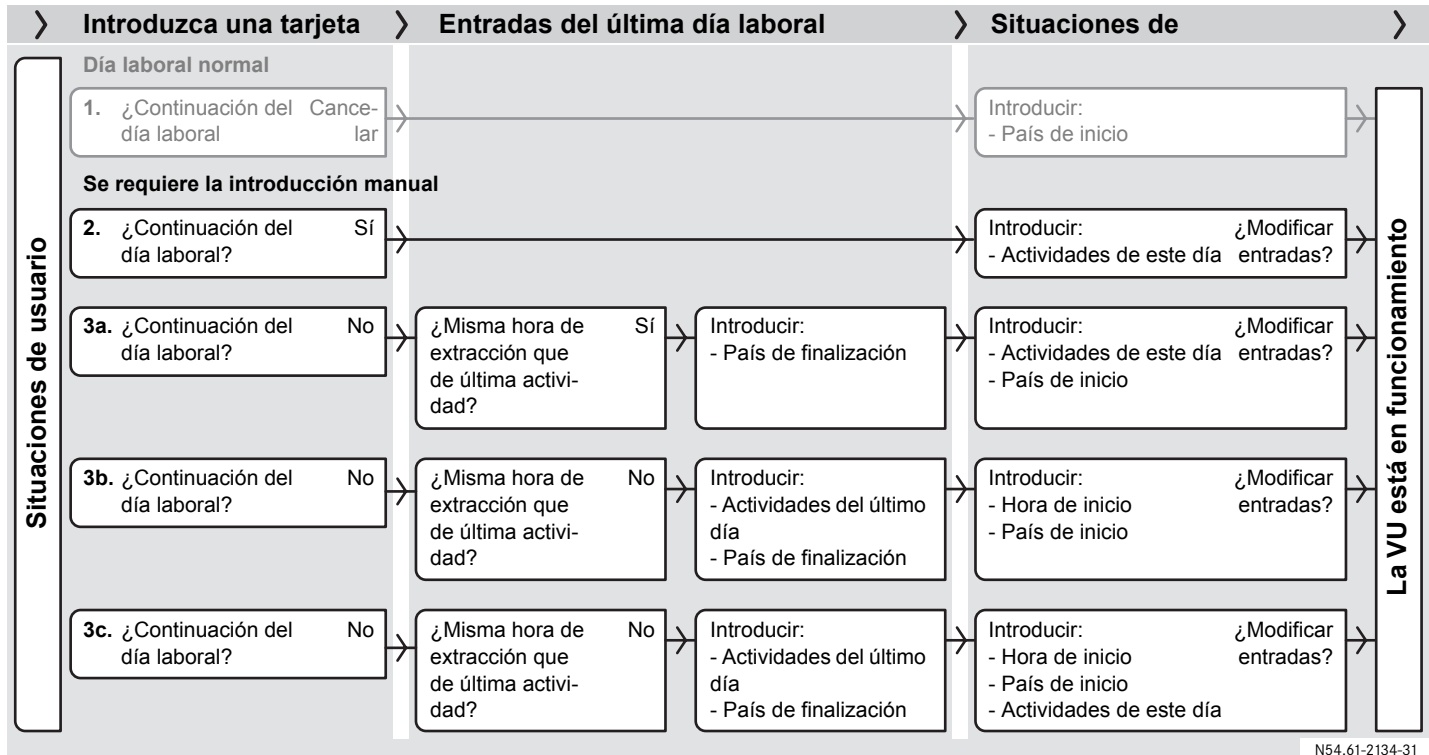

N54.61-2134-31

En caso de ser necesario realizar introducción

Situación de usuario 2: Continuación del día laboral actual

Continúa con el día laboral actual, pero ha trabajado durante un periodo de tiempo sin la tarjeta de conductor.



Es posible introducir hasta 16 actividades.

- ▶ (▷ Pantallas iniciales y entradas, página 24)
- ▶ ¿Va a continuar el día laboral actual? Seleccione ✓ (sí) con el botón o y pulse el botón .

15:23 08.07.2005	✓
15:23 08.07.2005	✗

- ▶ Introduzca todas las actividades realizadas hoy desde esta última extracción de la tarjeta de conductor, hasta que se ha vuelto a introducir.

(▷ Introduzca las horas y tipos de actividad, página 40)

1 h 0 +	01M
16:15	08.07.2005

- ▶ Se vuelve aquí desde “Introducción manual de actividades”.
- ▶ Para confirmar las entradas seleccione ✗ (no modificar) con el botón o y pulse el botón .

?Modificar datos	✓
introducidos?	✗

Se mostrará el mensaje siguiente:

Guardando	
actividades	⌘

La VU ya está funcionando y podrá ver la pantalla estándar.

(▷ Pantalla estándar de la VU, página 16).

En caso de ser necesario realizar introducción

Situación de usuario 3: Nuevo día laboral con activi- dades previas

Este es un nuevo día laboral sin actividades previas. Ha realizado cualquiera de las opciones siguientes:

- 3a.** Ha comenzado este día laboral sin la tarjeta de conductor introducida.
(▷ 3a. Ha iniciado este día laboral sin la tarjeta de conductor introducida., página 34).
- 3b.** Ha finalizado el último día laboral sin la tarjeta de conductor introducida.
(▷ 3b. Terminado el último día laboral sin la tarjeta de conductor introducida., página 36).

- 3c.** Ha finalizado el último día laboral Y comenzado este día laboral sin la tarjeta de conductor introducida.
(▷ 3c. Ha finalizado el último día laboral Y comenzado este día laboral sin la tarjeta de conductor introducida., página 38)

En caso de ser necesario realizar introducción

3a. Ha iniciado este día laboral sin la tarjeta de conductor introducida.

Este es un nuevo día laboral sin actividades previas. Ha comenzado este día laboral sin la tarjeta de conductor introducida.



Es posible introducir hasta 16 actividades.

- ▶ (▷ Pantallas iniciales y entradas, página 24)
- ▶ ¿Va a continuar el día laboral actual?
Seleccione **X** (no) con el botón o y pulse el botón .

```
▶?MCont. día?      ✓
15:23 08.07.2005   X
```

- ▶ ¿Misma hora de extracción de tarjeta que de finalización de la última actividad?
Seleccione **✓** (sí) con el botón o y pulse el botón .

```
M?Últ. activi. ?   ✓
15:23 08.07.2005   X
```

- ▶ Introduzca el país a la hora de finalización del último día laboral.

```
M*Selecc. país
Comuni. Europea
```

- ▶ Introduzca todas las actividades realizadas hoy desde el comienzo de este día laboral hasta la hora de introducción de la tarjeta de conductor
(▷ Introduzca las horas y tipos de actividad, página 40)

```
1h 0 +             01M
09:18              09.07.2005
```

- ▶ Se vuelve aquí desde “Introducción manual de actividades”.
- ▶ ¿Necesita modificar las entradas?
(▷ Modificación de entradas manuales, página 45)
- ▶ Para confirmar las entradas seleccione **X** (no modificar) con el botón o y pulse el botón .

```
?Modificar datos   ✓
Introducidos?     X
```

Se mostrará el mensaje siguiente:

```
Guardando
actividades   X
```

En caso de ser necesario realizar introducción

- ▶ Introduzca el país a la hora de inicio de este día laboral.

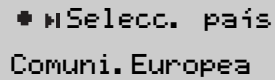
A screenshot of a selection menu with a grey background. It contains two lines of text: "• Selecc. país" and "Comuni. Europea".

• Selecc. país
Comuni. Europea

La VU ya está funcionando y podrá ver la pantalla estándar.

(▷ Pantalla estándar de la VU, página 16).

En caso de ser necesario realizar introducción

3b. Terminado el último día laboral sin la tarjeta de conductor introducida.

Este es un nuevo día laboral sin actividades previas. Ha finalizado el último día laboral sin la tarjeta de conductor introducida.

Introduzca las actividades en dos pasos

El procedimiento de introducción se divide en dos pasos:

- Paso 1 – Último día laboral:
Actividades realizadas tras la extracción de la tarjeta de conductor hasta el final del último día laboral.
- Paso 2 – Este día laboral:
Hora de inicio del día laboral actual.



Es posible introducir hasta 16 actividades.

Paso 1 – Último día laboral

- ▶ (▷ Pantallas iniciales y entradas, página 24)
- ▶ ¿Va a continuar el día laboral actual?
Seleccione **X** (no) con el botón o y pulse el botón .

```
▶?M?Cont. día?      ✓  
15:23 08.07.2005    X
```

- ▶ ¿Misma hora de extracción de tarjeta que de finalización de la última actividad?
Seleccione **X** (no) con el botón o y pulse el botón .

```
M?Últ. activi. ?    ✓  
15:23 08.07.2005    X
```

- ▶ Introduzca todas las actividades realizadas desde la última extracción de la tarjeta de conductor el último día hasta la finalización del último día laboral. (▷ Introduzca las horas y tipos de actividad, página 40).

```
1 H 0 +              01M  
16:15                08.07.2005
```

- ▶ Se vuelve aquí desde “Introducción manual de actividades”.
- ▶ Introduzca el país a la hora de finalización del último día laboral.

```
M *Selecc. país  
Comuni. Europea
```

En caso de ser necesario realizar introducción

Paso 2 – Este día laboral

- ▶ De forma predeterminada, la VU utiliza la hora de finalización de la última entrada realizada el último día como la hora a la que se inició este día laboral.

```

? Hora inicio?
19:24      08.07.2005
    
```

- ▶ Cambie la hora para que sea la misma que la hora de introducción de la tarjeta de conductor.
- ▶ Pulse el botón o y, a continuación, pulse el botón para ajustar el año y el mes respectivamente, si es necesario.
- ▶ Pulse el botón o y, a continuación, pulse el botón para ajustar el día y la hora respectivamente.

- ▶ Introduzca el país a la hora de inicio de este día laboral.

```

* Selecc. país
Comuni. Europea
    
```

- ▶ ¿Necesita modificar las entradas? (▷ Modificación de entradas manuales, página 45)
- ▶ Para confirmar las entradas, seleccione (sin más modificaciones) con el botón o y pulse el botón .

```

?Modificar datos      ✓
Introducidos?        ✗
    
```

Se mostrará el mensaje siguiente:

```

Guardando
actividades          ⌘
    
```

La VU ya está funcionando y podrá ver la pantalla estándar.

(▷ Pantalla estándar de la VU, página 16).

En caso de ser necesario realizar introducción

3c. Ha finalizado el último día laboral Y comenzado este día laboral sin la tarjeta de conductor introducida.

Este es un nuevo día laboral sin actividades previas. Ha finalizado el último día laboral Y comenzado este día laboral sin la tarjeta de conductor introducida.

Introduzca las actividades en dos pasos

El procedimiento de introducción se divide en dos pasos:

- Paso 1 – Último día laboral:
Actividades realizadas desde la última extracción de la tarjeta de conductor hasta la finalización del último día laboral.
- Paso 2 – Este día laboral:
Actividades realizadas desde el comienzo de este día laboral hasta la hora de introducción de la tarjeta de conductor



Es posible introducir hasta 16 actividades.

Paso 1 – Último día laboral

- ▶ (▷ Pantallas iniciales y entradas, página 24)
- ▶ ¿Va a continuar el día laboral actual?
Seleccione **X** (no) con el botón o y pulse el botón .

```
▶?M?Cont. día? ✓
15:23 08.07.2005 X
```

- ▶ ¿Misma hora de extracción de tarjeta que de finalización de la última actividad?
Seleccione **X** (no) con el botón o y pulse el botón .

```
M?Últ. activi. ? ✓
15:23 08.07.2005 X
```

- ▶ Introduzca todas las actividades realizadas desde la última extracción de la tarjeta de conductor el último día hasta la

finalización del último día laboral.

(▷ Introduzca las horas y tipos de actividad, página 40).

```
1H0+ 01M
16:15 08.07.2005
```

- ▶ Se vuelve aquí desde “Introducción manual de actividades”.
- ▶ Introduzca el país a la hora de finalización del último día laboral.

```
M*Selecc. país
Comuni. Europea
```

Se ha creado un nuevo día laboral.

En caso de ser necesario realizar introducción

Paso 2 – Este día laboral

- ▶ De forma predeterminada, la VU utiliza la hora de finalización de la última entrada realizada el último día como la hora a la que se inició este día laboral.

```

@ ▶ ?Hora inicio?
19:24      08.07.2005
    
```

- ▶ Cambie la hora para que sea la misma que la hora de inicio de la primera actividad de este día.
- ▶ Pulse el botón o y, a continuación, pulse el botón para ajustar el año y el mes respectivamente, si es necesario.
- ▶ Pulse el botón o y, a continuación, pulse el botón para ajustar el día y la hora respectivamente.

- ▶ Introduzca el país a la hora de inicio de este día laboral.

```

* MSelecc. país
Comuni. Europea
    
```

- ▶ Introduzca todas las actividades realizadas desde el comienzo de este día laboral hasta la hora de introducción de la tarjeta de conductor. (▷ Introduzca las horas y tipos de actividad, página 40)

```

1 h 0 +      01M
09:18      09.07.2005
    
```

- ▶ Se vuelve aquí desde “Introducción manual de actividades”.
- ▶ ¿Necesita modificar las entradas? (▷ Modificación de entradas manuales, página 45)

- ▶ Para confirmar las entradas, seleccione ✕ (sin más modificaciones) con el botón o y pulse el botón .

```

?Modificar datos      ✓
Introducidos?        ✕
    
```

Se mostrará el mensaje siguiente:

```

Guardando
actividades          ⌘
    
```

La VU ya está funcionando y podrá ver la pantalla estándar.

(▷ Pantalla estándar de la VU, página 16).

En caso de ser necesario realizar introducción

Introduzca las horas y tipos de actividad

Un día laboral se define por las actividades realizadas por el conductor 1 y el conductor 2.

Las entradas manuales son necesarias cuando se produce un cambio de actividad y no se ha introducido en el momento del cambio. Será necesario que introduzca manualmente la actividad la próxima vez que introduzca la tarjeta de conductor.

Las actividades tienen que definirse por:

- Tipo de actividad
- Hora de inicio de actividad
- Hora de finalización de actividad



- Es posible introducir hasta 16 actividades.
- Para volver a la entrada anterior pulse el botón .

Limitaciones para la introducción de la hora

Existen limitaciones para la introducción de la hora al definir un día laboral y sus actividades.

Hora de inicio/fin del día laboral:

- la hora de inicio no puede ser anterior a la hora de la última extracción de la tarjeta de conductor
- la hora de finalización no puede ser posterior a la hora de la última introducción de la tarjeta de conductor.

Se puede introducir la hora de inicio/fin de actividades:

- hasta 24 horas después de la última extracción de la tarjeta de conductor
- hasta 24 horas antes de la última introducción de la tarjeta de conductor.

Los periodos de tiempo de actividades contiguas no pueden coincidir en la hora.

En caso de ser necesario realizar introducción

Tipo de actividad y hora de inicio

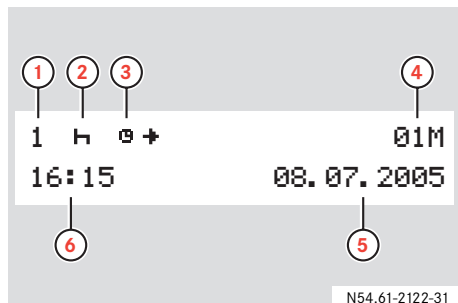

- 1 Conductor
- 2 Tipo de actividad
- 3 Inicio de la actividad
- 4 Contador de actividades introducidas manualmente
- 5 Fecha
- 6 Hora UTC a la que se inició la actividad



Durante el procedimiento de introducción de hora, se mostrará la hora local de inicio (E+) en la fila superior simultáneamente con la hora UTC en la fila inferior.



De forma predeterminada, el valor de la hora de inicio de la actividad es la misma que la hora de la última extracción de la tarjeta de conductor.



- ▶ De forma predeterminada, el valor del contador de actividades introducidas manualmente es **01M**. A continuación, el valor del contador irá aumentando **02M, 03M** por cada actividad introducida manualmente.
- ▶ Pulse el botón o para seleccionar el tipo de actividad. (▷ Actividades en días laborales, página 18)
- ▶ Pulse el botón .

- ▶ Pulse el botón o y, a continuación, pulse el botón para ajustar el año y el mes respectivamente, si es necesario.
- ▶ Pulse el botón o y, a continuación, pulse el botón para ajustar el día y la hora respectivamente.
- ▶ Tras haber introducido la hora, la pantalla cambiará para permitirle la introducción del fin de la actividad. (▷ Hora de finalización de actividad, página 42)

En caso de ser necesario realizar introducción

Hora de finalización de actividad

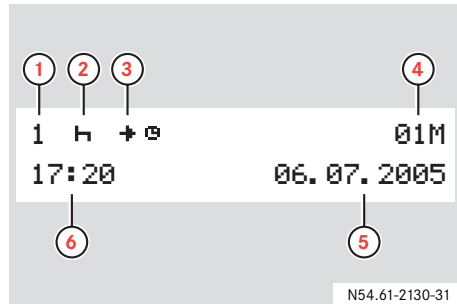

- 1 Conductor
- 2 Tipo de actividad
- 3 Finalización de la actividad
- 4 Contador de actividades introducidas manualmente
- 5 Fecha
- 6 Hora UTC a la que finalizó la actividad



Durante el procedimiento de introducción de hora, se mostrará la hora local de finalización (H + 0) en la fila superior simultáneamente con la hora UTC en la fila inferior.



De forma predeterminada, el valor de la hora de finalización de la actividad es:

- La hora de introducción de la tarjeta este día, si la hora de finalización de la actividad se ha producido este día laboral.
- La hora de extracción de la tarjeta el último día, si la hora de finalización de la actividad se ha producido el último día laboral.

```
1 H + 01M
17:20 06.07.2005
```

- ▶ Pulse el botón o , y, a continuación, pulse el botón para ajustar el año y el mes respectivamente, si es necesario.
- ▶ Pulse el botón o , y, a continuación, pulse el botón para ajustar el día y la hora respectivamente.

Hora de finalización de las actividades del último día

- ▶ Para las actividades del último día laboral introducidas manualmente, introduzca la hora de finalización de cada actividad hasta que la hora de finalización de la última actividad sea la misma que la hora de extracción de la tarjeta.

```
M?Últ. activi. ? ✓
15:23 08.07.2005 ✗
```

- ▶ Seleccione ✗ (no) hasta que haya introducido todas las actividades y, a continuación, seleccione ✓ (sí) con el or botón y pulse el botón .
- ▶ Vuelva a la situación de usuario adecuada, en “Se vuelve aquí desde...”:
(▷ 3b. Terminado el último día laboral sin la tarjeta de conductor introducida., página 36)

En caso de ser necesario realizar introducción

(▷ 3c. Ha finalizado el último día laboral Y comenzado este día laboral sin la tarjeta de conductor introducida., página 38)

Hora de finalización de las actividades de este día

- ▶ Para las actividades de este día laboral introducidas manualmente, introduzca la hora de inicio de cada actividad hasta que:
 - haya introducido todas las actividades y
 - hasta que la hora de finalización de la actividad sea la misma que la hora de introducción de la tarjeta de conductor.

⊙ ▶ ?Hora inicio?

07:24

09. 07. 2005

- ▶ Pulse el botón o y, a continuación, pulse el botón para ajustar el mes, día y hora de inicio respectivamente.

- ▶ Vuelva a la situación de usuario adecuada, en “Se vuelve aquí desde...”:

(▷ Situación de usuario 2: Continuación del día laboral actual, página 32)

(▷ 3a. Ha iniciado este día laboral sin la tarjeta de conductor introducida., página 34)

(▷ 3c. Ha finalizado el último día laboral Y comenzado este día laboral sin la tarjeta de conductor introducida., página 38)

En caso de ser necesario realizar introducción

Introduzca el país

Deberá indicar donde estaba/está el vehículo durante un día laboral. Podrá hacerlo:

- En cualquier momento del día laboral con el elemento del menú principal **Lugar de inicio** o **Lugar de fin**.
- Cuando se le solicite automáticamente, al introducir y extraer la tarjeta de conductor (▷ Pantallas iniciales y entradas, página 24).
- Durante la introducción manual de actividades (▷ Descripción de la introducción manual de datos, página 30).



Las entradas manuales solo se pueden realizar con el vehículo estacionado.

En cualquier momento durante un día laboral

- ▶ Pulse el botón para mostrar el menú principal y pulse el botón o para seleccionar el menú **Lugar de inicio** o **Lugar de fin**.

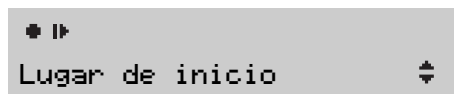

- ▶ Pulse el botón .
- ▶ Pulse otra vez el botón .

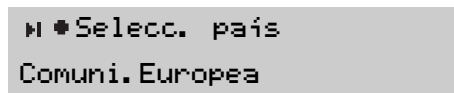

En el Anexo encontrará una lista de todos los países disponibles en la VU.

(▷ Países disponibles, página 99).

- ▶ Pulse el botón o para seleccionar el país y pulse el botón .



Para España, también será necesario seleccionar la región.

(▷ Regiones de España, página 100)

En caso de ser necesario realizar introducción

Modificación de entradas manuales

Podrá modificar entradas manuales del modo siguiente:

- Cambiar actividades
- Agregar actividades
- Eliminar actividades



No podrá modificar las entradas manuales después de:

- Haber sido confirmadas (▷ Guardar las entradas, página 46).
- Haber salido del modo de entradas manuales (▷ Hay varios modos de salir del modo de entradas manuales sin terminar las entradas:, página 47).
- Haber comenzado a conducir.

- ▶ ¿Modificar datos introducidos?
 Seleccione ✓ con el botón or y pulse el botón .

?Modificar datos	✓
Introducidos?	✗

- ▶ Pulse el botón . El contador de actividades se mostrará resaltado.
- ▶ Pulse el botón o para desplazarse a través de las actividades introducidas.

Cambiar actividades

- ▶ Pulse el botón para seleccionar la actividad.
- ▶ Las actividades se cambian del mismo modo que se introdujeron inicialmente (▷ Introduzca las horas y tipos de actividad, página 40).
- ▶ Pulse el botón para moverse por el contador de actividades.
- ▶ Pulse el botón para volver a **Modificar datos introducidos?**.

Para retroceder en la entrada actual

- ▶ Pulse repetidamente el botón

En caso de ser necesario realizar introducción

Agregar actividades

- ▶ Pulse y mantenga pulsado .

```
M Añadir o      +
eliminar entr.  -
```

- ▶ Seleccione + con el botón  o  y pulse el botón .



La nueva actividad se insertará delante del país seleccionado.

- ▶ Introduzca la actividad
(▷ Introduzca las horas y tipos de actividad, página 40).
- ▶ Pulse el botón  para volver a `Modificar datos introducidos?`.

Eliminar actividades

- ▶ Pulse y mantenga pulsado .

```
M Añadir o      +
eliminar entr.  -
```

- ▶ Seleccione - con el botón  o  y pulse el botón .

- ▶ Pulse el botón  para volver a `Modificar datos introducidos?`.

(▷ Modificación de entradas manuales, página 45).

Guardar las entradas

- ▶ Seleccione  y pulse el botón .

Se mostrará el mensaje siguiente:

```
Guardando
actividades 
```

La VU ya está funcionando y podrá ver la pantalla estándar.

(▷ Pantalla estándar de la VU, página 16).

En caso de ser necesario realizar introducción

Salir del modo de entradas manuales

Hay varios modos de salir del modo de entradas manuales sin terminar las entradas:

- Comience a conducir.
- Introduzca o extraiga una tarjeta de conductor.
- No interactúe con la VU durante 1 minuto.
- Acepte las horas predeterminadas de la VU, basadas en las horas de última introducción y extracción de la tarjeta de conductor.
- Para cancelar el modo de modificar, pulse y mantenga pulsado el botón  .





Si abandona el modo de entradas manuales sin completar las entradas, las que haya realizado se guardarán.

La VU ya está funcionando y podrá ver la pantalla estándar.

(▷ Pantalla estándar de la VU, página 16).

Aceptar horas predeterminadas

- ▶ Pulse el botón  para moverse a través de la hora predeterminada de inicio y finalización de la actividad.
- ▶ ¿Guardar las netradas modificadas? Seleccione  y pulse el botón  .

```
?Modificar datos ✓
Introducidos? X
```

Se mostrará el mensaje siguiente:

```
Guardando
actividades X
```

La VU ya está funcionando y podrá ver la pantalla estándar.

(▷ Pantalla estándar de la VU, página 16).

Cancelar el modo modificar

- ▶ Pulse y mantenga pulsado el botón  .

Las entradas se han guardado y se mostrará el mensaje siguiente:

```
Guardando
actividades X
```

La VU ya está funcionando y podrá ver la pantalla estándar.

(▷ Pantalla estándar de la VU, página 16).

Antes de comenzar el viaje

Para registrar la actividad durante un viaje en ferry o tren será necesario activar manualmente el modo ferry/tren antes de iniciar el viaje.



- La activación solo es posible cuando el vehículo está estacionado.
- Cuando el vehículo está a bordo del ferry o del tren no se mueve y, por lo tanto, el sensor de velocidad no registra ninguna actividad.

Activar el modo ferry/tren

- ▶ Para mostrar la pantalla del menú principal pulse el botón .
(▷ Pantalla del menú principal de la VU, página 17)
- ▶ Si aún no se ha mostrado, seleccione el menú **OUT** con el botón o .

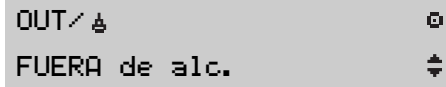

- ▶ Pulse el botón .
- ▶ Para seleccionar la actividad utilice el botón o .

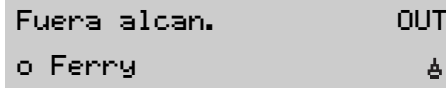

- ▶ Pulse el botón .Se ha activado el modo Ferry/tren. Esto sólo puede verse en la pantalla estándar.

- ▶ Pulse el botón para volver a la pantalla estándar. El símbolo ferry/tren se encuentra en la posición de actividad.
(▷ Pantalla estándar de la VU, página 16)

Desactivar el modo ferry/tren

El modo ferry/tren no se puede desactivar manualmente. Sin embargo, se desactivará automáticamente cuando:

- Comience a conducir
- Cuando active el modo Fuera de alcance.

Al desactivarse el modo Ferry/tren el símbolo ferry/tren dejará de estar en la posición de actividad en la pantalla estándar.

- (▷ Pantalla estándar de la VU, página 16).

Viajes que no requieren registro

Conducción fuera de alcance

Si utiliza el vehículo en condiciones en las que no se aplica la normativa sobre tacógrafos 3820/85 de la UE, no será necesario el registro de estas actividades. Esta situación requiere que se conduzca “Fuera de alc”.

La Conducción fuera de alcance, podría ser, por ejemplo:

- Conducir un vehículo que esté parcialmente cargado, respecto a su peso, de tal modo que el peso bruto del vehículo no exceda el límite en el que se requiere el tacógrafo.
- Conducir en un país no perteneciente a la UE.
- Conducción en una carretera no pública, por ejemplo, por un camino de grava o fuera de la carretera.



Los conductores son responsables de asegurar que cumplen las normas de conducción en cada país.

Activar el modo Fuera de alcance.

- ▶ Para mostrar la pantalla del menú principal pulse el botón .
(▷ Pantalla del menú principal de la VU, página 17)
- ▶ Si aún no se ha mostrado, seleccione el menú **OUT** con el botón o .

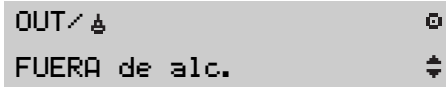

- ▶ Pulse el botón .
- ▶ Para seleccionar la actividad **OUT** utilice el botón o .



- ▶ Pulse el botón .

El modo fuera de alcance está activado. Esto sólo puede verse en la pantalla estándar.

- ▶ Pulse el botón para volver a la pantalla estándar. El símbolo Fuera de alcance **OUT** se encuentra en la posición de actividad.
(▷ Pantalla estándar de la VU, página 16)



Viajes que no requieren registro

Desactivar el modo Fuera de alcance

Para desactivar el modo Fuera de alcance:



- Automáticamente:
Introduzca o extraiga una tarjeta de conductor.
- Introduzca manualmente el fin del modo Fuera de alcance.

Introduzca manualmente el fin del modo Fuera de alcance.

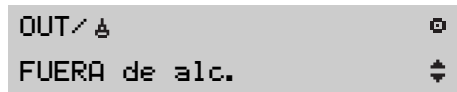

- ▶ Para mostrar la pantalla del menú principal pulse el botón  .
(▷ Pantalla del menú principal de la VU, página 17)
- ▶ Si aún no se ha mostrado, seleccione el menú **OUT** con el botón  o  .



- ▶ Pulse el botón  .

- ▶ Seleccione  con el botón  or  para finalizar el modo fuera de alcance (ferry/tren).



- ▶ Pulse el botón  .
El modo Fuera de alcance se ha desactivado.
Esto sólo puede verse en la pantalla estándar.
- ▶ Pulse el botón  para volver a la pantalla estándar. El símbolo de Fuera de alcance **OUT** ya no se encuentra en la posición de actividad.

(▷ Pantalla estándar de la VU, página 16)

Impresiones

Crear una impresión

Es posible crear distintas impresiones de los datos de la tarjeta de conductor y de la VU.



- Los datos también se pueden mostrar en la pantalla.
- Sólo es posible imprimir cuando el vehículo está estacionado.
- Es posible imprimir los datos de hasta 8 días de la tarjeta de conductor introducida.



Mantenga libre la ranura del cassette de papel, de otro modo existe el riesgo de que se atasque el papel de la impresora.

- ▶ Pulse el botón .
- ▶ Pulse el botón o hasta que se muestre en la pantalla **Menú de impresión**.

▼ / □ Menú de impresión

- ▶ Pulse el botón . En la pantalla se muestra el primer elemento del menú de impresión.

24h □ ▼ Imprimir
24h tarjeta

- ▶ Pulse el botón o para seleccionar el tipo de impresión (▷ Cambio de actividad durante el día laboral, página 28).



Existe un submenú, **Menú impre. adicional**, que contiene otros tres tipos de impresiones.

- ▶ Pulse el botón .

Dependiendo del tipo de impresión es posible que también sea necesario seleccionar la fecha y tarjeta de conductor.

- ▶ Pulse el botón o para seleccionar la tarjeta de conductor introducida en la ranura para el conductor 1 o el conductor 2.

Selecc. tarjeta	1
162	2

- ▶ Pulse el botón .
- ▶ Pulse el botón o para seleccionar el día para la fecha que desee.





Introducir fecha

Impresiones

- ▶ Pulse el botón .
- ▶ Seleccione donde quiere mostrar la impresión.

```
Selecc. impr.      ▾
o mostrar         □
```

Impresión de datos

- ▶ Seleccione  con el botón  o .
- ▶ Pulse el botón  para imprimir los datos.







```
Ocupado
imprimiendo  ⌘
```



Podrá cancelar el proceso de impresión en curso con el botón .













- ▶ Tan pronto como borre el mensaje `Ocupado imprimiendo :` tire de la impresión hacia arriba y córtela.

Visualización de datos en la pantalla

- ▶ Seleccione  con el botón  o .
- ▶ Pulse el botón  para mostrar los datos.
- ▶ Pulse el botón  o  para desplazarse a través de los datos.

Impresiones

Tipos de impresiones

Mensaje en pantalla	Tipo de impresión	Descripción
24h  Imprimir 24h tarjeta	 Actividades diarias de la tarjeta de conductor	Lista de todas las actividades almacenadas en la tarjeta de conductor para el día seleccionado.
24h  Imprimir 24h VU	 Actividades diarias de la VU	Lista de todas las actividades almacenadas en la VU para el día seleccionado.
!X  Imprimir alarmas tarjeta	 Advertencias de la tarjeta de conductor	Lista de todos los eventos y fallos en el funcionamiento en una tarjeta de conductor de un conductor.
!X  Imprimir alarmas VU	 Advertencias de la VU	Lista de todos los eventos y fallos en el funcionamiento almacenados en la VU.
T  Imprimir datos técnicos	 datos técnicos	Lista de los datos técnicos de la VU.
>>  Imprimir sobrevelocidad	 Datos sobre excesos de velocidad	Lista de todos los eventos de exceso de velocidad.

Mensaje en pantalla	Tipo de impresión	Descripción
▼/□ Menú impre. adicional	⊗ ⚡	Submenú de impresión adicional Submenú para otros tres elementos del menú de impresión.
RPM ▼ Imprimir revs. motor	⊗ ⚡	Submenú de impresión adicional: Velocidad del motor (rpm) Lista de bandas de velocidad del motor en r.p.m.
D1/D2 ▼ Imprimir estado D1/D2	⊗ ⚡	Submenú de impresión adicional: estado de conductor D1/D2 Lista de cambios en el estado del conductor 1 y conductor 2.
Km/h ▼ Imprimir velocidad vehí.	⊗ ⚡	Submenú de impresión adicional: Velocidad del vehículo (km/h) Lista de bandas de velocidad del vehículo en km/h.

Impresiones

Impresiones de una ojeada

▼ 20.07.2004 09:48 (UTC) (1)
 -----▼-----
 24h▼ (2)
 -----□-----
 □ Andersson (3)
 Richard (4)
 □□S /ABCD6789012345 1 1 (5)
 31.12.2037 (6)
 -----A-----
 A 1234567890ABCDEFG
 UIN
 S /123 A 23F (7)
 -----□-----
 □ Stoneridge Electronics (8)
 SE5000 1 56789123 (9)
 -----T-----
 T Johansson and Sons (10)
 T□S /WSABC479328651 1 1 (11)
 T 15.01.2004 (12)
 -----□-----
 19.07.2004 10 (13)

 ? 00:00 08:04 08h04 (14)

N54.61-2120-31

Significado	
1	Fecha y hora (UTC)
2	Tipo de impresión
3	Apellidos del titular de la tarjeta
4	Nombre del titular de la tarjeta
5	Lugar donde se emitió la tarjeta
6	Fecha de caducidad de la tarjeta de conductor
7	País y matrícula del vehículo
8	Fabricante del tacógrafo
9	Referencia de la VU
10	Taller responsable de la última calibración
11	Número de la tarjeta de taller
12	Fecha de última calibración
13	Fecha de las actividades impresas Contador del número de veces que se ha introducido la tarjeta de conductor en una VU esta fecha.
14	Periodo de actividad desconocida

(continúa en la página siguiente) ▷▷



N54.61-2121-31

* 17:33	18:26	00h53		15
-----1-----				16
A5	/123	A 23F		17
	97	206	km	18
08:04	11:00	02h56		19
H 11:00	14:39	03h39	*	
0 14:39	15:32	00h53		
0 15:32	15:53	00h53		
H 15:53	17:10	01h17	*	
0 17:10	17:15	00h05		
H 17:15	17:29	00h14		20
0 17:29	17:33	00h04		
	97	716	km	
		510	km	

Significado

15	Actividad introducida manualmente
16	Tarjeta de conductor en ranura 1
17	Matrícula del vehículo conducido con esta tarjeta de conductor
18	Distancia total a la hora de introducción de la tarjeta de conductor
19	Actividades con la tarjeta de conductor introducida
20	Distancia total y distancia de viaje a la hora de extracción de la tarjeta

Ajustes

Puede cambiar estos ajustes:

- Hora UTC +/- 1 minuto semanalmente
- Hora local
- Apariencia de la pantalla



Sólo es posible cambiar los ajustes cuando el vehículo está estacionado.

Hora UTC

Todas las actividades registradas por la VU con la hora UTC (Tiempo Universal Coordinado):

- La hora UTC se corresponde más o menos con la hora GMT (Hora del meridiano de Greenwich).
- Se trata de una medida de tiempo basada en el número de segundos transcurridos desde el 1 de enero de 1970.
- La hora UTC no se ajusta para el horario de verano / invierno.

Cambio de la hora UTC



- La hora UTC puede desviarse ± 1 minuto por semana en la VU. Por lo tanto puede corregirse en ± 1 minuto un vez a la semana.
- La hora UTC solo puede ajustarse una hora como máximo más cerca de la fecha de caducidad.
- Si la hora UTC de la VU se ha desviado más de 20 minutos, será necesario recalibrar la VU en un taller especializado en tacógrafos.

- ▶ Pulse el botón .
- ▶ Pulse el botón o hasta que se muestre en la pantalla **Menú de configuración**.
- ▶ Pulse el botón .
- ▶ Pulse el botón o hasta que se muestre en la pantalla **Ajuste de hora UTC**.
- ▶ Pulse el botón .

- ▶ Pulse el botón o para ajustar la hora UTC en 1 minuto.



- ▶ Pulse el botón para confirmar.

Ajustes







Hora local

La hora actual en el país en el que se encuentran el conductor y el vehículo actualmente.

Cambio de la hora local



La hora local puede ajustarse en incrementos de 30 minutos.

- ▶ Pulse el botón .
- ▶ Pulse el botón  o  hasta que se muestre en la pantalla **Menú de configuración**.
- ▶ Pulse el botón .
- ▶ Pulse el botón  o  hasta que se muestre en la pantalla **Ajuste de hora local**.
- ▶ Pulse el botón .

- ▶ Pulse el botón  o  para ajustar la hora local.









- ▶ Pulse el botón  para confirmar.

Apariencia de la pantalla

La pantalla puede ajustarse en cualquier de los modos de apariencia siguiente:

- Vista positiva
- Vista (invertida) negativa.

Cambio de la vista

- ▶ Pulse el botón .
- ▶ Pulse el botón  o  hasta que se muestre en la pantalla **Menú de configuración**.
- ▶ Pulse el botón .
- ▶ Pulse el botón  o  hasta que se muestre en la pantalla **Ajuste invert. pantalla**.
- ▶ Pulse el botón .

Seleccione una vista positiva

- ▶ Seleccione + con el botón  o  y pulse el botón .

```
Invert. pant.      +
                  -
```

Seleccione una vista (invertida) positiva

- ▶ Seleccione - con el botón  o  y pulse el botón .

```
Invert. pant.      +
                  -
```

Pantallas

Mensajes















Advertencias

Fallos en el funcionamiento

Pantallas

Pantallas cuando está en movimiento

Podrá seleccionar entre estas cinco pantallas ► Pulse el botón o .

Pantalla	Tipo de pantalla	Datos mostrados
 * 00h30 00h00   □ 00h48 06:38	Pantalla estándar	<ul style="list-style-type: none"> • Actividades del conductor 1 y conductor 2 • Duración de la actividad • Tiempo de receso acumulado del conductor 1 en un día laboral • Hora local • Modo de funcionamiento
 * 123456.8km  □ 65km/h 09:24	Pantalla de velocidad	<ul style="list-style-type: none"> • Actividades del conductor 1 y conductor 2 • Cuentakilómetros • Velocidad actual • Hora local
UTC  08:44 13. 10. 2005	Pantalla de hora UTC	<ul style="list-style-type: none"> • Hora UTC • Fecha
  02h34 00h18   00h54 00h18	Pantalla de tiempo de conducción y tiempo de receso	<ul style="list-style-type: none"> • Tiempo de conducción del conductor 1 y del conductor 2 • Tiempo de receso acumulado del conductor 1 y del conductor 2
  58h36   45h05	Tiempo de conducción acumulado	<ul style="list-style-type: none"> • Tiempo de conducción acumulado del conductor 1 y del conductor 2 durante los últimos 14 días, independientemente del día de la semana

Pantallas



Medios de representación

Los símbolos que se muestran en la pantalla e informes impresos representan a personas, actividades o procesos de la VU.

También pueden aparecer combinados (▷ Significado de las combinaciones de símbolos, página 65).

Significado de los símbolos

Símbolo	Significado
1, 	Conductor 1
2, 	Conductor 2
	Tarjeta de conductor
	Expulsar
	Actividad
	Conductor/conducción
	Descanso
	Disponibilidad

Símbolo	Significado
?	Pregunta/desconocido
	Receso
	Hora
	Viaje en ferry/tren
OUT	Equipo de control no requerido
	Actividad introducida manualmente
	Ubicación
	Inicio de actividad
	Finalización de actividad
+	Desde o hacia
	Informe impreso
	Papel
	Pantalla





Símbolo	Significado
24h	Diario
	Semanal
	Dos semanas
Σ	Acumulado.../resumen
	Velocidad
	Procesando, espere.
	Mensaje, advertencia o fallo en el funcionamiento
!	Mensaje, advertencia o fallo en el funcionamiento
	Vehículo, VU
	Tamaño de neumático
	Sensor
	Alimentación











Símbolo	Significado
†	Taller / centro de pruebas
Ⓐ	Empresa
Ⓘ	Inspector
Ⓔ	Fabricante
∠	Carcasa abierta
🔒	Seguridad
↕	Almacenamiento externo
ⓧ	Bloquear

Pantallas

Significado de las combinaciones de símbolos

Combinación	Significado
 ? 	¿Mismo día laboral?
 ?	¿Finalización de la actividad del día laboral anterior?
  ?	Introducir el país en el que se inició la actividad
 	País en el que se inició la actividad
  ?	Introducir el país en el que finalizó la actividad
 	País en el que finalizó la actividad
 +	Hora de inicio (hora UTC)
 	Hora de inicio (hora local)
+ 	Hora de finalización (hora UTC)
 	Hora de finalización (hora local)

Combinación	Significado
+ OUT	Fin de “Equipo de control no requerido”
OUT +	Inicio de “Equipo de control no requerido”
	Tiempo de conducción durante una semana
	Tiempo de conducción durante dos semanas
↓ 	Baja temperatura
↑ 	Alta temperatura

Combinación	Significado
 ---	Sin tarjeta
 	Tarjeta de conductor
 	Tarjeta de taller
 	Tarjeta de empresa
 	Tarjeta de control
 	Ubicación de control
 +	Datos de la VU

Mensajes, advertencias y fallos en el funcionamiento

La información que se muestra en la VU se divide en tres tipos de eventos, dependiendo de la seriedad del mismo:

- mensajes
- advertencias
- fallos en el funcionamiento

En las páginas siguientes se muestra una lista alfabética de todos los mensajes de conductor, advertencias y fallos en el funcionamiento.

En esta lista “Tarjeta de conductor” se ha acordado y se denomina “Tarjeta”.

Mensajes

Los mensajes le informan de procesos completados, problemas con la tarjeta de conductor o le recordarán que debe tomar un receso, por ejemplo.

Los mensajes no se almacenan.

Para borrar un mensaje:

► Pulse el botón .

Advertencias

Las advertencias se muestran cuando se cometen infracciones como, por ejemplo, un exceso de velocidad, o si no se pueden registrar los datos de la VU por cualquier motivo.

Las advertencias aparecen de forma emergente o intermitente en la pantalla.

Las advertencias se almacenan y pueden imprimirse en papel o bien, revisarlas en pantalla.

(▷ Crear una impresión, página 51)

Para borrar un advertencia:

Pulse dos veces el botón .

Mensajes, advertencias y fallos en el funcionamiento

Fallos en el funcionamiento

Los fallos en el funcionamiento son más críticos que las advertencias. Se muestran cuando se produce un fallo de la VU, sensores o tarjeta de conductor o si se detecta una manipulación del equipo.

Las fallos en el funcionamiento se almacenan y pueden imprimirse en papel o bien, revisarlos en pantalla.

(▷ Crear una impresión, página 51)

Para confirmar un fallo en el funcionamiento:

Pulse el botón  .

Mensajes, advertencias y fallos en el funcionamiento

Pantalla	Tipo	Unidad	Descripción	Acción
>> Velocidad excesiva	Advertencia	- - -	La velocidad del vehículo ha excedido durante 1 minuto el límite de velocidad excesiva configurado y quedará almacenado.	▶ Respete el límite de velocidad especificado.
! A * Violación de seguridad	Fallo en el funcionamiento	- - -	Intento de violación de seguridad.	▶ Acuda a un taller especializado en tacógrafos para que comprueben el equipo.
>> Pre-aviso veloc. excesiva	Mensaje	- - -	<ul style="list-style-type: none"> • La velocidad actual del vehículo excede el límite de exceso de velocidad configurado. • El evento quedará almacenado transcurrido 1 minuto con exceso de velocidad. 	▶ Respete el límite de velocidad especificado.
>4½ h? Aviso quince min.	Mensaje	- - -	Le quedan 15 minutos al conductor para exceder el tiempo máximo de conducción establecido por la ley de 4½ horas.	▶ Busque un lugar adecuado para hacer un receso durante los próximos 15 minutos.

Mensajes, advertencias y fallos en el funcionamiento

Pantalla	Tipo	Unidad	Descripción	Acción
>4½ h Aviso tiempo de descanso	Mensaje	- - -	Ha transcurrido el tiempo máximo de conducción establecido por la ley de 4½ horas.	► Detenga el vehículo en cuanto pueda y haga un receso de 45 minutos.
!⏏ Error en datos del sensor	Advertencia	Error	Hay errores en los datos del sensor de movimiento.	► Acuda a un taller especializado en tacógrafos para que comprueben el equipo.
x⏏. * Error comunic. sensor	Fallo en el funcionamiento	Error	Error de comunicación del sensor de movimiento.	► Acuda a un taller especializado en tacógrafos para que comprueben el equipo.
▼↑° Impresora - alta temperatura	Mensaje	Impresora	No se pudo iniciar la impresión porque la temperatura de la impresora está fuera del rango permitido.	<ul style="list-style-type: none"> ► Baje la temperatura del interior del vehículo. ► Si la impresora sigue fallando, acuda a un taller especializado en tacógrafos para que comprueben el equipo.
▼⌘° Impresora - alta temperatura	Mensaje	Impresora	La impresión actual se ha interrumpido porque la temperatura de la impresora está fuera del rango permitido.	<ul style="list-style-type: none"> ► Baje la temperatura del interior del vehículo. ► Si la impresora sigue fallando, acuda a un taller especializado en tacógrafos para que comprueben el equipo.

Mensajes, advertencias y fallos en el funcionamiento

Pantalla	Tipo	Unidad	Descripción	Acción
▼ ↓ † Impresora - baja potencia	Mensaje	Impresora	La impresión en curso se ha interrumpido porque la tensión de alimentación de la VU es demasiado baja.	<ul style="list-style-type: none"> ▶ Compruebe la tensión de la batería del vehículo, cableado, etc. ▶ Si la impresora sigue fallando, acuda a un taller especializado en tacógrafos para que comprueben el equipo.
▼ ↓ ° Impresora - baja temperatura	Mensaje	Impresora	No se pudo iniciar la impresión porque la temperatura de la impresora está fuera del rango permitido.	<ul style="list-style-type: none"> ▶ Baje la temperatura del interior del vehículo. ▶ Si la impresora sigue fallando, acuda a un taller especializado en tacógrafos para que comprueben el equipo.
▼ Ⓟ * Impresora sin papel	Mensaje	Impresora	La impresión en curso se ha interrumpido porque la impresora se ha quedado sin papel.	<ul style="list-style-type: none"> ▶ Cambie el rollo de papel. ▶ Si la impresora sigue fallando, acuda a un taller especializado en tacógrafos para que comprueben el equipo.
▼ * ▼ Impresión cancelada	Mensaje	Impresora	Se ha cancelado la impresión en curso.	- - -
! Ⓜ = Ⓟ Avería en cable sensor	Advertencia	Sensor	Error de datos del sensor de movimiento.	<ul style="list-style-type: none"> ▶ Acuda a un taller especializado en tacógrafos para que comprueben el equipo.

Mensajes, advertencias y fallos en el funcionamiento

Pantalla	Tipo	Unidad	Descripción	Acción
! 1 >= 0 Avería en cable sensor	Advertencia	Sensor	Error de datos del sensor de movimiento.	► Acuda a un taller especializado en tacógrafos para que comprueben el equipo.
! 0 1? Sin más detalles	Fallo en el funcionamiento	Sensor	Se ha producido un tipo de error de sensor desconocido.	► Acuda a un taller especializado en tacógrafos para que comprueben el equipo.
! 0 1 Fallo autent. del sensor	Fallo en el funcionamiento	Sensor	La VU no detecta el sensor de movimiento.	► Acuda a un taller especializado en tacógrafos para que comprueben el equipo.
! 0 1 A Fallo autent. del sensor	Fallo en el funcionamiento	Sensor	La VU no reconoce el sensor de movimiento conectado como el instalado.	► Acuda a un taller especializado en tacógrafos para que comprueben el equipo.
! 0 1 / 1 Error int. datos sensor	Fallo en el funcionamiento	Sensor	Hay errores en los datos del sensor de movimiento.	► Acuda a un taller especializado en tacógrafos para que comprueben el equipo.
x 1 / * Sensor sin reconocer	Fallo en el funcionamiento	Sensor	Error de comunicación del sensor de movimiento.	► Acuda a un taller especializado en tacógrafos para que comprueben el equipo.
x 1 + 1 * Sensor no responde	Fallo en el funcionamiento	Sensor	Error de comunicación del sensor de movimiento.	► Acuda a un taller especializado en tacógrafos para que comprueben el equipo.

Mensajes, advertencias y fallos en el funcionamiento

Pantalla	Tipo	Unidad	Descripción	Acción
×A Ⓜ † ↑ Aliment. alta del sensor	Fallo en el funcionamiento	Sensor	Alimentación del sensor demasiado alta.	▶ Acuda a un taller especializado en tacógrafos para que comprueben el equipo.
×Ⓜ † ↓ Aliment. baja del sensor	Fallo en el funcionamiento	Sensor	Alimentación del sensor demasiado baja.	▶ Acuda a un taller especializado en tacógrafos para que comprueben el equipo.
! Ⓜ † Sin señal de aliment. sensor	Fallo en el funcionamiento	Sensor	El sensor no recibe energía.	▶ Acuda a un taller especializado en tacógrafos para que comprueben el equipo.
! Ⓜ Ⓜ Cambio sens. no autorizado	Fallo en el funcionamiento	Sensor	El sensor de movimiento conectado no está homologado para la VU.	▶ Acuda a un taller especializado en tacógrafos para que comprueben el equipo.
! Ⓜ Ⓜ Conflicto de tarjetas	Advertencia	Tarjeta	Se han introducido distintos tipos de tarjeta en las ranuras al mismo tiempo (es decir, tarjeta de conductor y taller).	▶ Extraer una de las tarjetas.
! Ⓜ ⊙ Inserc. tarj. durante conducc.	Advertencia	Tarjeta	Se ha introducido una tarjeta de conductor mientras el vehículo estaba en movimiento.	▶ Continuar el viaje si la tarjeta de conductor es válida.
! ⊙ Ⓜ Conducción sin tarj. válida	Advertencia	Tarjeta	Se ha arrancado el vehículo sin una tarjeta de conductor en la ranura 1.	▶ Detenga el vehículo en cuanto sea posible e introduzca una tarjeta de conductor válida.

Mensajes, advertencias y fallos en el funcionamiento

Pantalla	Tipo	Unidad	Descripción	Acción
! ■ Inserción de tarjeta no vál.	Advertencia	Tarjeta	<p>La tarjeta de conductor:</p> <ul style="list-style-type: none"> • no es válida • está caducada • está sucia o es defectuosa o es incorrecta por otros motivos. 	<ul style="list-style-type: none"> ▶ Extraer la tarjeta e inspeccionarla visualmente. ▶ Limpiar con un paño suave humedecido y volver a intentarlo. ▶ Introduzca una tarjeta de conductor válida. ▶ Si la pantalla no desaparece, realizar un autocomprobación (▷ página 83).
! ■ A2 Cierre inc. ult. sesión	Advertencia	Tarjeta	<ul style="list-style-type: none"> • La tarjeta de conductor en la ranura 2 (“1” si es la ranura 1) se expulsó incorrectamente durante la última sesión. • La VU no completó correctamente la última extracción de la tarjeta en la ranura 2 (“1” si es la ranura 1). 	<ul style="list-style-type: none"> ▶ Extraer la tarjeta e inspeccionarla visualmente. ▶ Limpiar con un paño suave humedecido y volver a intentarlo. ▶ Si la pantalla no desaparece, realizar un autocomprobación (▷ página 83).

Mensajes, advertencias y fallos en el funcionamiento

Pantalla	Tipo	Unidad	Descripción	Acción
✘ ■ 1 Fallo de tarjeta 1	Fallo en el funcionamiento	Tarjeta	La tarjeta de conductor en la ranura 1 (“2” si es en la ranura 2) es defectuosa.	<ul style="list-style-type: none"> ▶ Extraer la tarjeta e inspeccionarla visualmente. ▶ Limpiar con un paño suave humedecido y volver a intentarlo. ▶ Si la pantalla no desaparece, realizar un autocomprobación (▷ página 83).
! ⚠ ■ 2 Fallo auten de tarjeta	Fallo en el funcionamiento	Tarjeta	Fallo de la prueba de seguridad de la VU para la tarjeta de conductor en la ranura 2 (“1” si es la ranura 1).	<ul style="list-style-type: none"> ▶ Extraer la tarjeta e inspeccionarla visualmente. ▶ Limpiar con un paño suave humedecido y volver a intentarlo. ▶ Si la pantalla no desaparece, realizar un autocomprobación (▷ página 83).
! ■ → * 2 Tarj. expul sin guard.	Mensaje	Tarjeta	No se han podido almacenar los datos de la tarjeta de conductor de la ranura 2 (“1” si es la ranura 1) por causa de un error.	<ul style="list-style-type: none"> ▶ Extraer la tarjeta e inspeccionarla visualmente. ▶ Limpiar con un paño suave humedecido y volver a intentarlo. ▶ Si la pantalla no desaparece, realizar un autocomprobación (▷ página 83).

Mensajes, advertencias y fallos en el funcionamiento

Pantalla	Tipo	Unidad	Descripción	Acción
⊗ 1 Tarjeta caducada	Mensaje	Tarjeta	La tarjeta de conductor en la ranura 1 (“2” si es en la ranura 2) ha caducado.	▶ Extraiga la tarjeta de conductor y cámbiela por una válida.
>24h + Últ. ret. tarj. >24h.	Mensaje	Tarjeta	La tarjeta de conductor introducida se extrajo de la VU hace más de 24 horas.	▶ La VU crea automáticamente un nuevo día laboral.
!⊗/↑ No tarjeta conductor/taller	Mensaje	Tarjeta	Se ha seleccionado una función que requiere que haya introducida una tarjeta de conductor o de taller..	▶ Introduzca una tarjeta de conductor. ▶ Acuda a un taller especializado en tacógrafos para que comprueben el equipo.
!⊗⊗1 Solapamiento de tarj. 1	Advertencia	VU	La hora a la que la tarjeta de conductor introducida en la ranura 1 (“2” si es en la ranura 2) se extrajo es posterior a la hora UTC de la VU.	▶ Comprobar la hora UTC de la VU y ajustarla si es necesario (▷ página 57). ▶ Si la hora UTC de la VU se ha desviado más de 20 minutos, será necesario llevar el tacógrafo a un taller de tacógrafos para su recalibración.

Mensajes, advertencias y fallos en el funcionamiento

Pantalla	Tipo	Unidad	Descripción	Acción
!⚡ Interrupt. de alimentación	Advertencia	VU	La tensión de alimentación de la VU se encuentra por debajo del límite mínimo o por encima del límite máximo para que la VU funcione correctamente.	<ul style="list-style-type: none"> ▶ Acuda a un taller especializado en tacógrafos si desconoce el motivo del mensaje.
!⚠ ← 2 Error int. datos tarjeta	Fallo en el funcionamiento	VU	Se han detectado datos dañados al realizar la lectura de los datos de la tarjeta de conductor en la ranura 2 (“1” si es la ranura 1) para la VU.	<ul style="list-style-type: none"> ▶ Extraer la tarjeta e inspeccionarla visualmente. ▶ Limpiar con un paño suave humedecido y volver a intentarlo. ▶ Si el fallo persiste, realizar una autocomprobación (▷ página 83)
!⚠ A/A Error int. en datos	Fallo en el funcionamiento	VU	Los datos de usuario almacenados en la VU tienen errores.	<ul style="list-style-type: none"> ▶ Acuda a un taller especializado en tacógrafos para que comprueben el equipo.
!⚠ A Sabotaje de hardware	Fallo en el funcionamiento	VU	Se han realizado modificaciones no autorizadas en la VU.	<ul style="list-style-type: none"> ▶ Acuda a un taller especializado en tacógrafos para que comprueben el equipo.
!⚠ A → A Err. transf. datos internos	Fallo en el funcionamiento	VU	Se produjo un error al transferir datos internos a la VU.	<ul style="list-style-type: none"> ▶ Acuda a un taller especializado en tacógrafos para que comprueben el equipo.

Mensajes, advertencias y fallos en el funcionamiento

Pantalla	Tipo	Unidad	Descripción	Acción
xA Error interno en la VU	Fallo en el funcionamiento	VU	La VU ha detectado un fallo interno.	► Acuda a un taller especializado en tacógrafos para que comprueben el equipo.
xA Error interno en la VU	Fallo en el funcionamiento	VU	La VU ha detectado un fallo de validación UTC.	► Acuda a un taller especializado en tacógrafos para que comprueben el equipo.
xA Avería interna de la VU	Fallo en el funcionamiento	VU	La VU ha detectado un fallo interno.	► Acuda a un taller especializado en tacógrafos para que comprueben el equipo.
Imp. abrir ranura conducien	Mensaje	VU	Se ha intentado abrir la ranura cuando el vehículo estaba en movimiento.	► Detenga el vehículo. La ranura de la tarjeta de conductor sólo puede abrirse cuando el vehículo está estacionado.
fn* Función imposible	Mensaje	VU	No es posible activar la función que desea.	- - -
M.....! Memoria llena!	Mensaje	VU	Memoria llena por introducción de datos manualmente.	► Modificar las entradas manuales para reducir el número total de entradas.
A/T? Preaviso de revisión	Mensaje	VU	Preaviso de próxima calibración.	► Acuda a un taller especializado en tacógrafos para que calibren el equipo.

Mensajes, advertencias y fallos en el funcionamiento

Pantalla	Tipo	Unidad	Descripción	Acción
■ → ⊕ Tiempo agotad sin pulsar tecla	Mensaje	VU	La VU está esperando que introduzca datos.	▶ Pulse los botones adecuados y finalice el proceso.
× ⊗ / ⊗ ∠ * Incapaz de abrir ranura	Mensaje	VU	No se puede abrir la ranura en cuestión.	▶ Compruebe que las ranuras funcionan correctamente. ▶ Si la ranura sigue fallando, acuda a un taller especializado en tacógrafos para que comprueben el equipo.
☒ UTC Ajuste hora no permitido	Mensaje	VU	No se permite el ajuste de hora UTC más de +/- 1 minuto una vez a la semana.	▶ Si la hora UTC de la VU se ha desviado más de 20 minutos, será necesario que recalibren la VU en un taller especializado en tacógrafos.

Mantenimiento y cuidados

Cambio del rollo de papel

Solución de problemas y autocomprobación

Piezas de repuesto para la impresora

Pieza de repuesto	Nº de pieza
Rollo de papel	6800-001
Cassete de papel	6800-002

Póngase en contacto con el representante de su localidad si necesita piezas de repuesto.



Almacene el papel de impresora en un lugar fresco, seco y oscuro.

Cuidado de la tarjeta de conductor



- No doblar, ni flexionar.
- Asegurarse de que los contactos de la tarjeta están limpios.
- Limpiar con un paño suave humedecido si es necesario.
- Guardarla con cuidado para que no la roben, ni se pierda o dañe.

Cuidado de la unidad intravehicular



- La entrada de suciedad puede provocar fallos en la VU antes de tiempo. Mantenga las ranuras cerradas constantemente y ábralas únicamente para introducir y extraer las tarjetas de conductor.
- Si la VU esta sucia, limpiarla con un paño suave humedecido.
- No colocar objetos en las bandejas de las ranuras cuando estén abiertas, ya que se podrían dañar las bandejas.

Cambio del rollo de papel

Retirar el cassette de papel

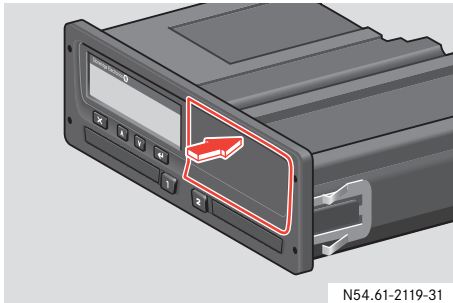

- ▶ Empuje el borde superior del panel frontal.

El panel se abrirá.

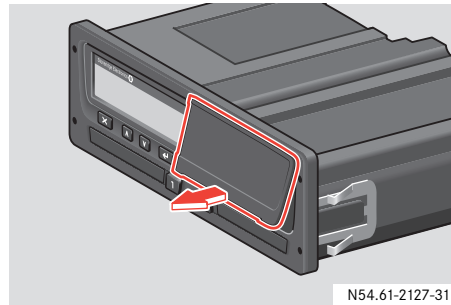

- ▶ Sujete el panel por el borde inferior.

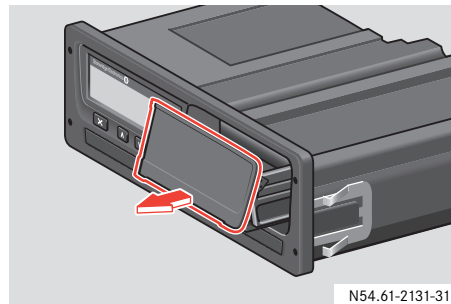

- ▶ Tire cuidadosamente del cassette de papel hasta sacarlo.

Introducir un rollo de papel



Utilice solamente el papel para impresora aprobado por Stoneridge, ya que de otro modo existe el riesgo de que la impresora no funcione del modo correcto.

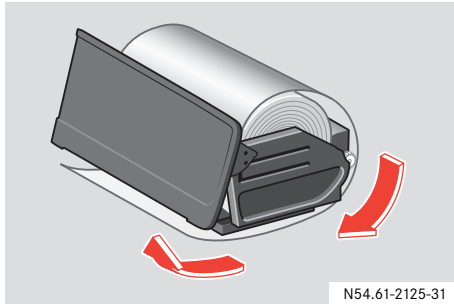

N54.61-2125-31

- ▶ Introduzca el rollo de papel, enrolle el papel alrededor del cassette de papel y sáquelo a través del borde inferior del panel.

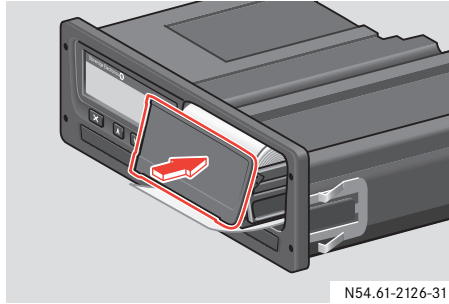

N54.61-2126-31

- ▶ Introduzca el cassette de papel en los soportes de la VU.
- ▶ Empuje en la parte central del panel y deslice el cassette de papel dentro de la VU hasta que quede encajado.









Solución de problemas y autocomprobación

La autocomprobación puede realizarse para comprobar que los siguientes componentes de la VU funcionan correctamente:

- Pantalla
- Función de inversión de vista
- Impresora
- Botones
- Tarjeta de conductor

Procedimiento de autocomprobación



La autocomprobación solo es posible cuando el vehículo está estacionado.

- ▶ Pulse el botón .
- ▶ Pulse el botón  o  hasta que se muestre en la pantalla **Menú de configuración**.
- ▶ Pulse el botón .
- ▶ Pulse el botón  o  hasta que se muestre en la pantalla **Ajuste Test interno**.
- ▶ Pulse el botón .
- ▶ Pulse el botón  o  para seleccionar una comprobación.

Prueba inc.	□
	

Consulte la tabla que se muestra en las páginas siguientes donde se detallan las comprobaciones disponibles.

► Pulse el botón .

Símbolo	Comprobación	Descripción	Acción en caso de fallo de la comprobación
	Pantalla	Comprobación de prueba La pantalla se enciende durante 1 segundo y se paga durante 1 segundo. Un patrón de filas de segmentos encendidos y apagados se muestran durante 1 segundo.	► Si la pantalla no muestra lecturas, acuda a un taller especializado en tacógrafos para que compruebe la VU.
	Función de inversión de vista	Comprobación de la función de inversión de vista La vista de la pantalla se invierte durante 2 segundos.	► Si la pantalla no muestra lecturas, acuda a un taller especializado en tacógrafos para que compruebe la VU.
	Impresora	Impresión de página de prueba	<ul style="list-style-type: none">► Compruebe el cassette de papel y cámbielo si es necesario.► Si la impresora no funciona, acuda a un taller especializado en tacógrafos para que compruebe la VU.

Solución de problemas y autocomprobación

Símbolo	Comprobación	Descripción	Acción en caso de fallo de la comprobación
⌘	Botones	<p>Comprobación de botones</p> <p>Se le solicitará que pulse todos los botones uno tras otro, de derecha a izquierda. Cada botón debe pulsarse en intervalos inferiores a 2 segundos, uno tras otro, ya que si no se hace así la comprobación fallará.</p>	<ul style="list-style-type: none"> ▶ Limpie cuidadosamente los botones sucios con un paño humedecido en un jabón suave. ▶ Si un botón no deja de fallar, acuda a un taller especializado en tacógrafos para que compruebe la VU.
■	Tarjeta de conductor	<p>Comprobación de tarjetas de conductor introducidas</p> <p>Hay que tener introducida una tarjeta de conductor en la rabura en cuestión. El nombre del titular de la tarjeta se leerá y mostrará durante 2 segundos.</p>	<ul style="list-style-type: none"> ▶ Si la tarjeta de conductor es defectuosa, compruebe una distinta para asegurarse de que no se trata de un fallo de la VU. ▶ Si la VU parece defectuosa, acuda a un taller especializado en tacógrafos para que comprueben el equipo. ▶ Si definitivamente la tarjeta de conductor es defectuosa, póngase en contacto con la autoridad responsable del lugar donde se emitió la tarjeta (▷ página 92).

Versión de mercancías peligrosas / ADR

Datos almacenados en la unidad intravehicular y en la tarjeta de conductor

Autoridades responsables

Países disponibles

Importadores nacionales

Versión de mercancías peligrosas / ADR

La versión ADR de la VU está homologada para uso en vehículos que transporten mercancías peligrosas. Difiere de la VU estándar en que cuenta con protección contra explosiones y está homologada de acuerdo a la Directiva 94/9CE de la UE.

Número de certificado de pruebas TÜV: ATEX 2507 X, con sus correspondientes complementos.



La protección contra explosiones de la VU ADR solo está garantizada cuando el vehículo está estacionado y el interruptor de aislamiento de batería abierto.

Características especiales de la VU ADR

Las diferencias entre la VU ADR y la estándar radican en funciones que se desactivan al apagar el interruptor de encendido:

- Las tarjetas de conductor introducidas no se explusan.
- No es posible imprimir.

La iluminación de fondo de los botones y pantalla se desconecta.

Versión de mercancías peligrosas / ADR

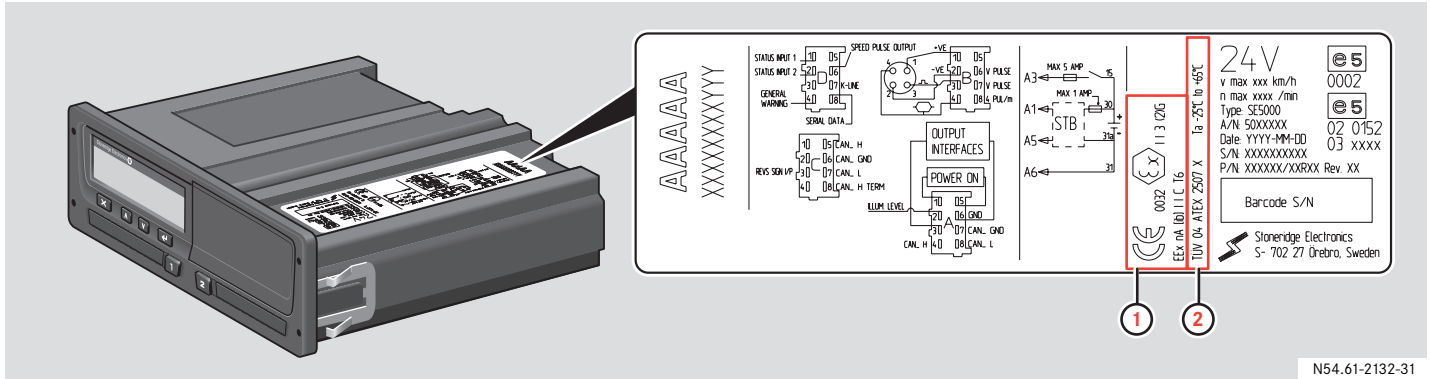

N54.61-2132-31

- 1 Símbolo ADR.
- 2 Número de certificado de pruebas TÜV:

Datos almacenados en la unidad intravehicular y en la tarjeta de conductor

Datos almacenados en la unidad intravehicular y en la unidad intravehicular respectivamente para cada:

- Día
- Conductor
- Vehículo
- Cambio de actividad

Datos almacenados en la tarjeta de conductor

Los datos se almacenan en la tarjeta de conductor cuando:

- 1 Se introduce o extrae una tarjeta de conductor de la unidad intravehicular.
- 2 Cambia la actividad del conductor o se introduce manualmente.
- 3 Se producen algunos eventos y fallos en el funcionamiento.
- 4 La autoridades realizan controles.

En caso de dos conductores, los datos de cada tarjeta de conductor se almacenan solamente en la tarjeta respectiva.

Datos de introducción y extracción

Se almacenan datos para cada día y vehículo:

- La fecha y hora de la inserción de la primera tarjeta de conductor y de la última extracción.
- El valor del cuentakilómetros en la primera inserción de la tarjeta de conductor y en la última extracción.
- El número de registro del vehículo y el estado donde está registrado.

Datos de la actividad del vehículo

Se almacenan datos para cada día y cambio de actividad en la conducción:

- Fecha y contador de presencia diaria.
- Distancia total recorrida por el titular de la tarjeta conductor.
- Estado de conducción las 00:00 horas o al insertar la tarjeta, de un solo conductor o como parte de un equipo.

- Registro de cada cambio de actividad en la conducción.
- Estado de conducción: un sólo conductor o como parte de un equipo.
- Ranura utilizada en la unidad intravehicular.
- Tarjeta introducida o no introducida a la hora del cambio de actividad.
- Actividad del conductor.
- Fecha y hora del cambio de actividad.

Otros datos

- Algunos eventos y fallos en el funcionamiento
- Controles realizados por las autoridades

Datos almacenados en la unidad intravehicular y en la tarjeta de conductor

Datos almacenados en la unidad intravehicular

Los datos se almacenan en la unidad intravehicular cuando:

- 1 Se introduce o extrae una tarjeta de conductor.
- 2 Cambia la actividad del conductor.
- 3 Se producen eventos y fallos en el funcionamiento.
- 4 Manipulación de la VU.

La velocidad del vehículo se almacena continuamente.

Datos de introducción y extracción

Datos de cada tarjeta de conductor que se almacenan:

- Nombre y apellidos de los titulares de la tarjeta.
- Número de la tarjeta de conductor, el estado de expedición de la tarjeta y su fecha de caducidad.
- Fecha y hora de introducción y extracción de la tarjeta de conductor.

- El valor del cuentakilómetros al insertar la tarjeta de conductor y hora de extracción.
- El número de registro del vehículo y el estado donde está registrado.
- Hora de extracción de la tarjeta para el último vehículo en el que se introdujo la tarjeta de conductor.
- Ranura en la que se introdujo la tarjeta de conductor.
- Aviso en caso de haber realizado introducciones manuales de actividades.

Datos de la actividad del vehículo

Se almacenan datos para cada día y cambio de actividad en la conducción:

- Estado de conducción: un sólo conductor o como parte de un equipo
- Ranura utilizada en la unidad intravehicular.
- Tarjeta introducida o no introducida a la hora del cambio de actividad.

- Actividad del conductor.
- Fecha y hora del cambio de actividad.

Otros datos

- Eventos de la tarjeta de conductor y la VU y fallos en el funcionamiento.
- Velocidad detallada del vehículo.
- Excesos de velocidad del vehículo que duren más de 1 minuto.
- Eventos de empresa y taller.
- Manipulación de la VU.

Autoridades responsables

Si ha perdido la tarjeta de conductor o está deteriorada, tendrá que solicitar a las autoridades responsables del país donde se emitió su tarjeta de conductor:

- Un permiso temporal para conducir sin tarjeta de conductor.
- La sustitución de la tarjeta.

Si le han robado la tarjeta de conductor, tendrá que denunciarlo a la policía de la zona donde se produjo el robo y obtener un número de registro de denuncia de la policía.

País	Autoridad	Número de teléfono	Dirección
Alemania	BAG - Bundesamt für Güterverkehr	Teléfono: +49 (0)22157760 Fax: +49 (0)22157761777	Werderstrasse 34 - 50672 Köln, Postfach 19 01 80 - 50498 Köln, Germany Departamento: Digital Tachograph Project Autoridad competente: Enforcement Authority E-mail: Sitio web: www.bag.bund.de
Austria	Landesgendarmeerikommando	Teléfono: +43 (0)800 215359 Fax:	Verkehrsabteilung Alpenstrasse, 88 5020 - Salzburg, Austria E-mail: Sitio web:

Autoridades responsables

País	Autoridad	Número de teléfono	Dirección
Bélgica	SPF Mobilité et Transports	Teléfono: +32 (0)2 2773111 Fax: +32 (0)2 2774048	City Atrium - Rue du Progrès, 56 1210 - Bruxelles, Belgium Departamento: Direction générale Transport Terrestres > Transport par Route E-mail: Sitio web:
Chipre	Ministry of Labour & Social Insurance	Teléfono: +357 (0)22 401696 Fax: +357 (0)22 304224	Byron Avenue, 7 1463 - Lefkosia, Cyprus Departamento: Department of Labour Relations Autoridad competente: Enforcement Authority E-mail: info@dlr.mlsi.gov.cy Sitio web: www.mlsi.gov.cy
Dinamarca	Danish National Police	Teléfono: Fax:	Ellebjergvej, 52 2450 - Copenhagen SV, Denmark Departamento: Traffic Division Autoridad competente: Enforcement Authority E-mail: Sitio web: www.politi.dk

Autoridades responsables

País	Autoridad	Número de teléfono	Dirección
Eslovaquia	National Labour Inspectorate	Teléfono: Fax:	PO Box C3 - Masarykova 10, 041 33 - Kosice, Slovakia Departamento: External Relations/Labour Protection Info Centre Autoridad competente: Enforcement Authority E-mail: Sitio web:
Eslovenia	Prometni inšpektorat	Teléfono: +386 (0)1 4788000 Fax: +386 (0)1 4788149	Tržaška 19a P.P. 355 1000 Ljubljana, Slovenia E-mail: Sitio web: www.gov.si/mpz
España	Ministerio de Fomento	Teléfono: +34 (0)915978787 Fax: +34 (0)915978573	Paseo de la Castellana, 67 28071 - Madrid, Spain Departamento: Road Transport Dpt Autoridad competente: Enforcement Authority E-mail: atencionciudadano@mfom.es Sitio web: www.fomento.es www.fomento.es/tacografodigital

Autoridades responsables

País	Autoridad	Número de teléfono	Dirección
Estonia	Central Law Enforcement Police	Teléfono: +372 (0)6123900 Fax: +372 (0)6123999	Ädala, 4e 10614 - Tallinn, Estonia Departamento: Digital Tachograph Project Autoridad competente: Enforcement Authority E-mail: julgestuspolitsei@jp.pol.ee Sitio web: www.pol.ee
Finlandia	Ministry of Social Affairs & Health	Teléfono: +358 (0)9 16001 Fax: +358 (0)9 72511	PO Box 556 - Uimalankatu 1, 33101 - Tampere, Finland Departamento: Occupational Safety and Health Autoridad competente: Enforcement Authority E-mail: kirjaamo.stm@stm.fi Sitio web: www.stm.fi
Francia	Ministry of Transport	Teléfono: +33 (0)1 40811390 Fax: +33 (0)1 40811066	Arche Sud 92055 LA DEFENSE CEDEX, France E-mail: Sitio web: www.transports.equipement.gouv.fr
Holanda	Transport and Water Management	Teléfono: +31 (0)703512666 Fax: +31 (0)7030512777	PO Box 10700 2501 HS The Hague, The Netherlands E-mail: Sitio web:

Autoridades responsables

País	Autoridad	Número de teléfono	Dirección
Irlanda	Department of Transport	Teléfono: + 353 (0)1 670 7444 Teléfono local: 1890 443 311	Transport House, Kildare St., Dublin 2, Ireland E-mail: info@transport.ie Sitio web: www.transport.ie
Islandia	Public Roads Administration	Teléfono: +354 (0)5221000 Fax: +354 (0)5221049	Borgartuni, 5-7 105 - Reykjavik, Iceland Departamento: Digital Tachograph Project Autoridad competente: Enforcement Authority E-mail: vegagerdin@vegagerdin.is Sitio web: www.vegagerdin.is
Italia	Department of infrastructure and transport	Teléfono: +39 (0)641584303 Fax: +39 (0)641584312	Via Caraci, 36 00157 Rome, Italy E-mail: Sitio web: www.infrastrutturetrasporti.it
Latvia	Road Transport Administration	Teléfono: + 371 (0)7280485 Fax: + 371 (0)7821107	48/50 Brivibas St., Riga, LV-1011, Latvia E-mail: atd@atd.lv Sitio web: www.atd.lv

Autoridades responsables

País	Autoridad	Número de teléfono	Dirección
Luxemburgo	Direction des Douanes et Accises	Teléfono: +352 (0)290191-241 Fax: +352 (0)290191-234	Boîte postale 1605 L-1016 Luxembourg E-mail: Sitio web: www.do.etat.lu
Malta	Malta Transport Authority	Teléfono: +356 (0)2560 8000 Fax: +356 (0)2125 5740	Sa Maison Road Floriana CMR 02, Malta E-mail: info@maltatransport.com Sitio web: www.maltatransport.com
Noruega	National Police Directorate	Teléfono: Fax:	Post Box 8051 Dep, 0031 - Oslo Norway E-mail: Sitio web: www.politi.no
Polonia	General Inspectorate of Road Transport	Teléfono: +48 (0)22 6301370 Fax: +48 (0)22 6301389	Chalubinskiego, 4 00-928 - Warsaw, Poland Departamento: Inspection Supervision Office E-mail: info@gitd.gov.pl Sitio web: www.gitd.gov.pl

Autoridades responsables

País	Autoridad	Número de teléfono	Dirección
Reino Unido	Vehicle & Operator Services Agency	Teléfono: +44 (0)117 9543200 +44 (0)870 6060440 Fax: +44 (0)117 9543212	Berkeley House Croydon Street Bristol, BS5 0DA, UK E-mail:enquiries@vosa.gov.uk Website:www.vosa.gov.uk
Suecia	Swedish National Police Board	Teléfono: +46 (0)8 4019000 Fax: +46 (0)8 4019099	PO Box 12256, 10226 - Stockholm, Sweden Department: Policing Management Division Autoridad competente: Enforcement Authority E-mail: rikspolisstyrelsen@rps.police.se Sitio web: www.rikspolisstyrelsen.polisen.se
Suiza	FEDRO Swiss Federal Roads Authority	Teléfono: +41 (0)31 3229411 Fax: +41 (0)31 3232303	DFS - Digital Tachograph CH-3003 Berne, Switzerland E-mail: info@astra.admin.ch Website: www.astra.admin.ch www.dfs.astra.admin.ch

Países disponibles

La VU le permitirá seleccionar los siguientes países como su localización.

Si no se introducen datos se mostrará UNK (desconocido).

País	
A	Austria
AL	Albania
AND	Andorra
ARM	Armenia
AZ	Azerbaijan
B	Bélgica
BG	Bulgaria
BIH	Bosnia y Herzegovina
BY	Bielorrusia
CH	Suiza
CY	Chipre
CZ	República Checa
D	Alemania
DK	Dinamarca

País	
E	España Consultar también “Regiones de España” en la página siguiente.
EC	Comunidad Europea
EST	Estonia
EUR	Resto de Europa
F	Francia
FIN	Finlandia
FL	Liechtenstein
FR	Islas Faroe
GE	Georgia
GR	Grecia
H	Hungría
HR	Croacia
I	Italia
IRL	Irlanda

País	
IS	Islandia
KZ	Kazakhstan
LT	Lituania
L	Luxemburgo
LV	Latvia
M	Malta
MC	Mónaco
MD	República de Moldavia
MK	Macedonia
N	Noruega
NL	Holanda
P	Portugal
PL	Polonia
RO	Rumania
RSM	San Marino
RUS	Federación Rusa

Países disponibles

País	
S	Suecia
SK	Eslovaquia
SLO	Eslovenia
TM	Turkmenistán
TR	Turquía
UA	Ucrania
UK	Reino Unido Alderney, Guernsey, Jersey, Isle of Man, Gibraltar
V	Ciudad del Vaticano
YU	Yugoslavia
WLD	Resto del mundo

Regiones de España	
AN	Andalucía
AST	Asturias
C	Cantabria
CL	Castilla-León
CM	Castilla-La-Mancha
CAT	Cataluña
AR	Aragón
CV	Valencia
EXT	Extremadura
G	Galicia
IB	Baleares
IC	Canarias
LR	La Rioja
M	Madrid
MU	Murcia
NA	Navarra
PV	País Vasco

Importadores nacionales

Country	Importador	Número de teléfono	Dirección
Alemania	Stoneridge Electronics Ltd	Teléfono: +44 (0)871 700 70 70 Fax: +44 (0)870 704 00 02	Claverhouse Industrial Park DUNDEE, DD4 9UB Scotland E-mail: sales@elc.stoneridge.com
Austria	Stoneridge Electronics Ltd	Teléfono: +44 (0) 871 700 70 70 Fax: +44 (0) 870 704 00 02	Claverhouse Industrial Park DUNDEE, DD4 9UB Scotland E-mail: sales@elc.stoneridge.com
Belgium	Phelect	Teléfono: +32 (0)87 56 02 74 Fax: +32 (0)87 56 02 73	Route de Herbestahl 160 4700 Eupen Belgium E-mail:
Bosnia	Ver Croacia		
Chipre	K A Hiras Parts Ltd.	Teléfono: +357 (0)5 571230 Fax: +357 (0)2 335600	Soudas 16B LIMASSOL 3048 Cyprus E-mail: k.a.hiras@cytanet.com.cy

Importadores nacionales

Country	Importador	Número de teléfono	Dirección
Croacia	Auto Konzalting D.O.O.	Teléfono: +385 (0)1 30 77 124 Fax: +385 (0)1 30 77 124	Hamamanova 26 1000 ZAGREB Croatia E-mail:
Dinamarca	BG Teknik Aarhus Aps	Teléfono: +45 (0)87418055 Fax: +45 (0)86174444	Grenavej 148 Postbox 2116 8240 RISSKOV Denmark E-mail: an@bgdk.com
Eslovenia	Ver Croacia		
Estonia	Lajos AS	Teléfono: Fax:	Jaama 18 KUNDA 44106 Estonia E-mail:
Finlandia	Piirla Oy	Teléfono: Fax:	Hopeakatu 4 KUOPIO 70150 Finland E-mail: hannu.seitsamo@scanauto.fi

Importadores nacionales

Country	Importador	Número de teléfono	Dirección
Grecia	P Theodosiou Ltd	Teléfono: +30 (0)2 103474500 Fax: +30 (0)2 103477315	115 Athinon Avenue 115 ATHENS Greece E-mail:
Holanda	Casu-Utrecht B V	Teléfono: +31 (0)30 288 4470 Fax: +31 (0)30 289 8792	Ravenswade 118 3439 LD NIEUWEGEIN Netherlands E-mail:
Hungría	Szelpo Auto Control Systems Co Ltd	Teléfono: +36 (0)22 500 863 Fax: +36 (0)22 500 862	Budai ut 390 8000 SZEKESFEHERVAR Hungary E-mail: szelpo@mail.datatrans.hu
Irlanda	MMC Commericals	Teléfono: +353 (0)1 4 565111 Fax: +353 (0)1 4 501035	John F Kennedy Driver Naas Road DUBLIN 12 Ireland E-mail:

Importadores nacionales

Country	Importador	Número de teléfono	Dirección
Latvia	Nord Trans SIA	Teléfono: +371 (0)756 3753 Fax: +371 (0)756 6012	Braslas iela 22 LV-1035 RIGA Latvia E-mail: ntrans@ilad.lv
Lituania	Vectis UAB Uzdaroji Akcine Bendrovedlvr	Teléfono: +370 (0)37 373300 Fax: +370 (0)37 473141	54 Ateities Road KAUNAS, LT-52105 LITHUANIA E-mail:
Luxemburgo	Ver Holanda.		
Macedonia	Ver Croacia		
Malta	Ucimo Overseas Ltd	Teléfono: Fax:	Ucimco Buildings Valley Road B'KARA MALTA BKR14 E-mail: cheryl.vella@pater.com.mt
Noruega	Instek A.S.	Teléfono: +47 (0)628 16833 Fax: +47 (0)628 12250	Boks 1227 Morveien 6 2201 KONGSVINGER Norway E-mail:

Importadores nacionales

Country	Importador	Número de teléfono	Dirección
Polonia	Neris Pl	Teléfono: +48 (0)2266 222 99 Fax: +48 (0)2266 222 99	M Spisaka 90A 02-495 WARSZAWA Poland E-mail: neris@neris.pl
Portugal	Lusilectra	Teléfono: +351 (0)226 198 750 Fax: +351 (0) 226 158 669	Rua Eng. Ferreira Días 953/993 40100 - Porto Portugal E-mail:
República Checa	Hale spol. s r o.	Teléfono: +420 (0)10 422875415 Fax: +420 (0)10 422875415	Delnicka 15 170 00 PRAHA 7 Czech Republic E-mail: doubner@hale.cz
Serbia	Ver Croacia		
Suecia	Magnum Trade Ab Industrielektronik	Teléfono: +46 (0)8 154400 Fax: +46 (0)8 154403	Box 19106 104 32 STOCKHOLM Sweden E-mail:

Importadores nacionales

Country	Importador	Número de teléfono	Dirección
Suiza	Autometer AG	Teléfono: +41 (0)41 349 40 50 Fax: +41 (0)41 349 40 60	Grabenhofstrasse 3 6010 - Kriens Switzerland E-mail:
Yugoslavia	Ver Croacia		

A	
Aceptar horas predeterminadas	47
Actividades	
Agregar	46
Cambio de, durante un día laboral . . .	28
Cambio en entradas manuales	45
Definición	18
Eliminar	46
Impresión	51
No introducidas en el momento	11, 22
Seleccionables manualmente	19
Seleccionadas automáticamente	18
Situaciones de usuario	25
Advertencias	
Lista de	66
Agregar actividades	46
Ajustes	
Apariencia de la pantalla	58
Hora local	57
Hora UTC	57
Alimentación	
interrupción de la	7
Apariencia	58
Apariencia de la pantalla	
Vista positiva o negativa	58
Autocomprobación	83
Autoridades	92

Autoridades responsables	92
---	----

B	
Botones	
Abajo	15
Arriba	15
Conductor 1	15
Conductor 2	15
Enter	15
Salir	15
Si están desactivados	23
Botones de conductor	15

C	
Cambiar a	
Pantalla del menú principal	17
Cambio de	
Actividad durante un día laboral	28
Actividad en entradas manuales	45
Pantallas cuando está en movimiento .	62
Rollo de papel para impresora	81
Cancelar	
Modificar entradas manuales	47
Cassete de papel	15
Retirar	81
Certificación	8
Compatibilidad electromagnética	8

Conducción	
Cargado parcialmente	19, 49
Carretera no pública	19, 49
Día laboral normal	10
Fuera de la UE	19
fuera de la UE	49
No permitida	11
Registro no requerido, consultar	
Conducción fuera de alcance	
Temporalmente sin tarjeta de	
conductor	11
Uso sencillo del tacógrafo	10, 22
Conducción fuera de alcance	
Activar	49
Carretera no pública	19, 49
Desactivar	50
Fuera de la UE	19, 49
Vehículo cargado parcialmente	19, 49
Cuidado	
Tarjeta de conductor	20, 80
Unidad intravehicular	20, 80

D		Entradas manuales		Impresiones	
Definición		Aceptar horas predeterminadas	47	Crear	51
Actividades	18	Agregar	46	Mostrar en pantalla	51
Día laboral	18	Cancelar el modo modificar	47	Mostrar en papel	51
Descripción del sistema		Descripción	30	Tipos de	53
Pantalla en el conjunto de		Eliminar	46	Impresora	
instrumentos	12	Guardar	46	Cambio de papel	81
Sensor de velocidad	12	Modificación imposible	45	Cassete de papel	15, 80
Tarjeta de conductor	12	Salir del modo modificar	47	Impresiones	51
Unidad intravehicular	12	Extraer la tarjeta de conductor	29	Piezas de repuesto	80
Día laboral				Rollo de papel	80
Continuación del día actual	32	F		Inspección de seguridad	7
Definición	18	Fallos en el funcionamiento		Introducir	
Normal	10	Lista de	66	Rollo de papel	82
Nuevo, con actividades previas	33	G		Introducir la tarjeta de conductor	23
Nuevo, sin actividades previas	28	Guardar entradas manuales	46	Introduzca el país	44
Situaciones	25				
Uso sencillo del tacógrafo	10, 22	H		L	
E		Homologación	8	Lista de	
Eliminar		Hora local		Combinaciones de símbolos	65
Actividades	46	Ajustes	58	Mensajes, advertencias y fallos	
Entradas manuales	46	Hora UTC		en el funcionamiento	66
		Ajustes	57	Pantallas	62
		I		Símbolos	63
		Importadores	101		
		Importadores de Stoneridge	101		

T	
Tarjeta de conductor	13
Cuidado	20, 80
Extracción	29
Introducir	23
Robada, perdida, deteriorada	11
Temperatura de funcionamiento	8
U	
UE	
Conducción fuera de	19, 49
Normativa	11
Unidad	13
Unidad intravehicular	13
Botones	15
Cassete de papel	15
Cuidado	20, 80
Interfaz de usuario	15
Pantalla	15
Pantalla del menú principal	17
Pantalla estándar	16
Ranuras de tarjeta	15
Uso sencillo del tacógrafo ...	10, 22, 30
V	
Versión ADR	
Características especiales	88
Certificado TÜV	88
Ranuras de la tarjeta de conductor bloqueadas	23
Temperatura de funcionamiento	8
Versión de transporte de mercancías peligrosas	
consultar, Versión ADR	
Viajar	
Ferry o tren	48
Fuera de la UE	19, 49
Viaje en ferry	48
Viaje en tren	48
VU, ver Unidad intravehicular	



Stoneridge Electronics Ltd

Charles Bowman Avenue
Claverhouse Industrial Park
Dundee Scotland DD4 9UB

Tel: +44 (0)871 700 7070 Fax: +44 (0)870 704 0002

E-mail: sales@elc.stoneridge.com

www.stoneridgeelectronics.info

9000-101587/05R08